

CHNT

Empower the World

Руководство по эксплуатации

ВОЗДУШНЫЕ АВТОМАТИЧЕСКИЕ ВЫКЛЮЧАТЕЛИ

NA1

IEC **CE**

1. Назначение

Воздушные автоматические выключатели серии NA1 предназначены для применения в распределительных сетях переменного тока 50/60 Гц, напряжением до 690 В при номинальных токах от 200 до 6300 А. Предназначены для распределения электрической энергии, защиты цепей и электрооборудования от перегрузок, коротких замыканий, пониженного напряжения и однофазного замыкания на землю.

Совместимые стандарты:

ГОСТ IEC 60947-1-2014 «Аппаратура распределения и управления низковольтная. Часть 1. Общие правила»

ГОСТ IEC 60947-2-2014 «Аппаратура распределения и управления низковольтная. Часть 2. Автоматические выключатели»

ГОСТ 30011.1-2012 (IEC 60947-1:2004) «Аппаратура распределения и управления низковольтная. Часть 1. Общие требования» Подраздел 7.3.

Структура условного обозначения:

NA1 - X1 X2 X3/X4 X5 X6 X7

	Обозначение серии
X1	Типоразмер: 1000; 2000; 3200; 4000; 6300
X2	Номинальный ток In, А: 200; 400; 630; 800; 1000; 1250; 1600; 2000; 2500; 3200; 4000; 5000; 6300
X3	Тип расцепителя: М – стандартный расцепитель
X4	Количество полюсов: 3P; 4P
X5	Способ монтажа: стационарный; выкатной
X6	Номинальная предельная отключающая способность
X7	Напряжение цепей управления: AC230В; AC400В; DC110В; DC220В

Пример наименования:

1. Воздушный авт. выкл. NA1-2000-2000M/3P стац., 2000А, 80кА, тип М, AC230В (R)

Воздушный автоматический выключатель серии NA1 стационарного исполнения, в габарите 2000, с предельной коммутационной способностью 80кА, с электронным расцепителем типа М, трехполюсный, номинальный ток расцепителя 2000А, с номинальным напряжением управления 230 В AC.

2. Воздушный авт. выкл. NA1-4000-2500M/3P выкат., 2500А, 80кА, тип Н, DC220В (R)

Воздушный автоматический выключатель серии NA1 выкатного исполнения, в габарите 4000, с предельной коммутационной способностью 80кА, с электронным расцепителем типа М, трехполюсный, номинальный ток расцепителя 2500А, с номинальным напряжением управления 220DC.

2. Техническая информация

2.1 Общие технические параметры

2.1.1 Технические параметры автоматических выключателей переменного тока с термомагнитным и электронным расцепителем указаны в Таблице 1.

Таблица 1

Тип		NA1-1000X
Номинальный ток (In), А		200, 400, 630, 800, 1000
Количество полюсов		3, 4
Номинальное напряжение (Ue), В		400АС, 690АС
Номинальное напряжение изоляции (Ui), В		800АС
Номинальный ток полюса N (In), А		100%In
Электронный расцепитель типа М		■
Номинальная предельная наибольшая отключающая способность (Icu), кА	400АС	42
	690АС	25
Номинальная рабочая наибольшая отключающая способность (Ics), кА	400АС	30
	690АС	20
Номинальный кратковременно выдерживаемый ток (Icw, 1 с), кА	400АС	30
	690АС	20
Электрическая износостойкость, циклов ВО	400АС	6500
	690АС	3000
Общая износостойкость, циклов ВО	Без тех. обслуживания	15000
	С тех. обслуживанием	30000
Тип подключения		Горизонтальный; Вертикальный (опционально)
Общее время отключения (без дополнительной выдержки времени), мс		≤28
Время отключения, мс		≤50
Масса (m), кг	Стационарное исполнение 3P/4P	21/25
	Выкатное исполнение 3P/4P	38/45
Габариты (ВхШхГ), мм	Стационарное исполнение 3P/4P	315x274x288 / 315x344x288
	Выкатное исполнение 3P/4P	362x308x371 / 362x376x371

Тип		NA1-2000X
Номинальный ток (In), А		630, 800, 1000, 1250, 1600, 2000
Количество полюсов		3, 4
Номинальное напряжение (Ue), В		400АС, 690АС
Номинальное напряжение изоляции (Ui), В		1000АС
Номинальный ток полюса N (In), А		100%In
Электронный расцепитель типа М		■
Номинальная предельная наибольшая отключающая способность (Icu), кА	400АС	80
	690АС	50
Номинальная рабочая наибольшая отключающая способность (Ics), кА	400АС	65
	690АС	40
Номинальный кратковременно выдерживаемый ток (Icw, 1 с), кА	400АС	50
	690АС	40
Номинальный кратковременно допустимый сквозной ток (Icw, 3 с), кА	400АС	42
Электрическая износостойкость, циклов ВО	400АС	6500
	690АС	3000
Общая износостойкость, циклов ВО	Без тех. обслуживания	15000
	С тех. обслуживанием	30000
Тип подключения		Горизонтальный; Вертикальный (опционально)
Общее время отключения (без дополнительной выдержки времени), мс		≤28
Время отключения, мс		≤50
Масса (m), кг	Стационарное исполнение 3P/4P	44/53
	Выкатное исполнение 3P/4P	67/82
Габариты (ВхШхГ), мм	Стационарное исполнение 3P/4P	402x340x359 / 402x435x359
	Выкатное исполнение 3P/4P	439x405x465 / 439x500x465

Тип		NA1-3200X	NA1-4000X
Номинальный ток (In), А		2000, 2500, 3200	4000
Количество полюсов		3, 4	3
Номинальное напряжение (Ue), В		400AC, 690AC	
Номинальное напряжение изоляции (Ui), В		1000AC	
Номинальный ток полюса N (In), А		100%In	
Электронный расцепитель типа М		■	■
Номинальная предельная наибольшая отключающая способность (Icu), кА	400AC	80	80
	690AC	65	65
Номинальная рабочая наибольшая отключающая способность (Ics), кА	400AC	65	65
	690AC	65	65
Номинальный кратковременно выдерживаемый ток (Icw, 1 с), кА	400AC	65	65
	690AC	50	50
Номинальный кратковременно допустимый сквозной ток (Icw, 3 с), кА	400AC	45	—
Электрическая износостойкость, циклов ВО	400AC	3000	1500
	690AC	2000	1000
Общая износостойкость, циклов ВО	Без тех. обслуживания	10000	
	С тех. обслуживанием	20000	
Тип подключения		Горизонтальный; Вертикальный (опционально)	
Общее время отключения (без дополнительной выдержки времени), мс		≤28	
Время отключения, мс		≤50	
Масса (m), кг	Стационарное исполнение 3P/4P	57/69	91 / -
	Выкатное исполнение 3P/4P	96/118	135 / -
Габариты (ВхШхГ), мм	Стационарное исполнение 3P/4P	402x422x389/ 402x537x389	402x537x425
	Выкатное исполнение 3P/4P	439x465x536/ 439x580x536	439x580x525

Тип		NA1-6300X
Номинальный ток (In), А		4000, 5000, 6300
Количество полюсов		3, 4
Номинальное напряжение (Ue), В		400AC, 690AC
Номинальное напряжение изоляции (Ui), В		1000AC
Номинальный ток полюса N (In), А		50%In
Электронный расцепитель типа М		■
Номинальная предельная наибольшая отключающая способность (Icu), кА	400AC	120
	690AC	85
Номинальная рабочая наибольшая отключающая способность (Ics), кА	400AC	100
	690AC	75
Номинальный кратковременно выдерживаемый ток (Icw, 1 с), кА	400AC	100
	690AC	75
Номинальный кратковременно допустимый сквозной ток (Icw, 3 с), кА	400AC	50
Электрическая износостойкость, циклов ВО	400AC	1500
	690AC	1000
Общая износостойкость, циклов ВО	Без тех. обслуживания	5000
	С тех. обслуживанием	10000
Тип подключения		Горизонтальный; Вертикальный (опционально)
Общее время отключения (без дополнительной выдержки времени), мс		≤28
Время отключения, мс		≤50
Масса (m), кг	Выкатное исполнение 3P/4P	201/233
Габариты (ВхШхГ), мм	Выкатное исполнение 3P/4P	439x843x525 / 439x958x525

2.1.2 Снижение номинальных параметров и потребляемые мощности указаны в Таблице 2.

Таблица 2

Стандарт	Температура окружающей среды	NA1-1000X					NA1-2000X					NA1-3200X				NA1-6300X			
		200	400	630	800	1000	630	800	1000	1250	1600	2000	2000	2500	3200	4000	4000	5000	6300
IEC/EN60947-2	40 °C	200	400	630	800	1000	630	800	1000	1250	1600	2000	2000	2500	3200	4000	4000	5000	6300
	45 °C	195	395	623	790	985	630	800	1000	1250	1600	2000	2000	2500	3200	3800	4000	5000	6000
	50 °C	192	384	605	768	960	630	800	1000	1250	1600	2000	2000	2500	3200	3600	4000	5000	5600
	55 °C	182	328	584	725	924	630	800	1000	1250	1500	1900	2000	2300	3000	3400	4000	4800	5400
	60 °C	174	248	548	696	870	610	800	1000	1150	1300	1800	2000	2200	2800	3200	4000	4800	5200
	65 °C	163	192	500	620	810	610	800	1000	1150	1300	1650	2000	2200	2600	3200	4000	4800	5100
70 °C	150	170	473	600	750	473	640	750	938	1200	1400	1760	2000	2208	2520	3480	4000	4221	

Примечание: значения номинальных токов при температуре 40 °C и выше.

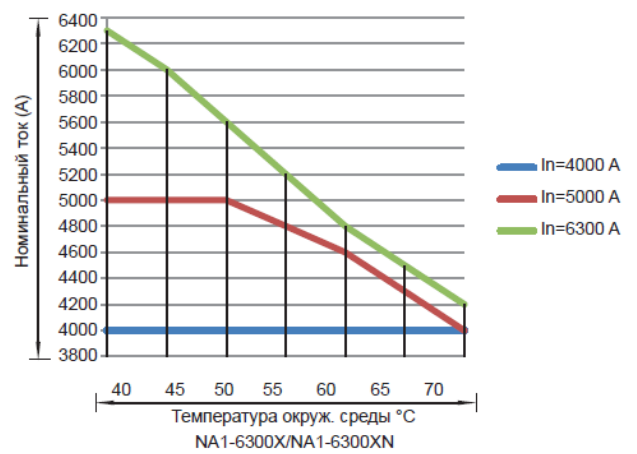
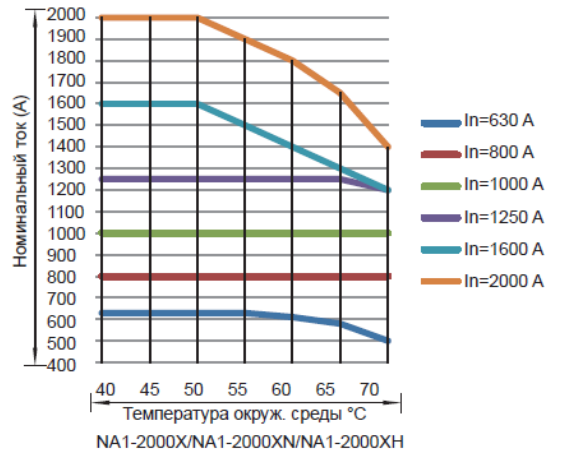
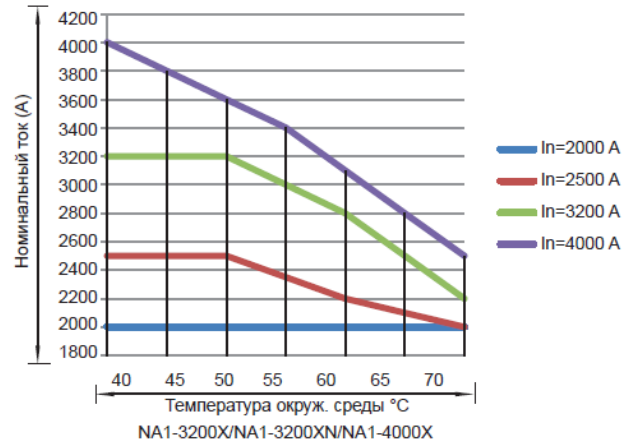
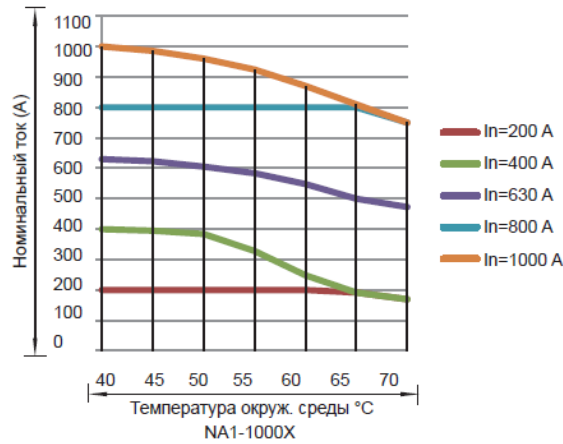

3. Электронные расцепители

3.1 Электронный расцепитель типа М

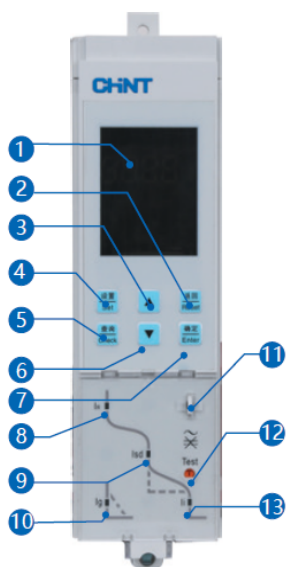

- 1 ЖК-дисплей: отображение значений тока, настроек защит, значения аварийного тока и т.д.
- 2 Кнопка Reset: возврат в верхнее меню или отмена текущего выбранного значения параметра
- 3 Кнопка Up: перемещение вверх в подменю в текущем меню или увеличение «+» значения параметра в разделе настройки параметров
- 4 Кнопка Set: переход в меню настроек
- 5 Кнопка Check: переход в меню запросов
- 6 Кнопка Down: перемещение вниз в подменю в текущем меню или уменьшение «-» значения параметра в разделе настройки параметров
- 7 Кнопка Enter: переход в подменю следующего уровня выбранного поля или сохранение текущего значения параметра
- 8 Индикатор IR: аварийная сигнализация срабатывания защиты от перегрузки (с большой выдержкой времени)
- 9 Индикатор Isd: аварийная сигнализация срабатывания защиты от короткого замыкания (с малой выдержкой времени)
- 10 Индикатор Ig: аварийная сигнализация срабатывания защиты от замыканий на землю
- 11 Петля для механической блокировки доступа к регулировочным переключателям уставок защит
- 12 Кнопка Test: тестирование аварийного срабатывания выключателя
- 13 Индикатор Ii: аварийная сигнализация мгновенного срабатывания защиты от короткого замыкания

Защита

Все уставки тока срабатывания и выдержки времени настраиваются кнопками.

- ▶ Защита от перегрузки
 - защита с большой выдержкой времени (измерение действующего значения тока
 - тепловая память: вычисление количества тепла до и после срабатывания.
- ▶ Защита от короткого замыкания
 - защита с малой выдержкой времени (измерение действующего значения тока) и мгновенное срабатывание; 4 значения уставки выдержки времени срабатывания
- ▶ Защита от замыкания на землю
 - 4 значения уставки выдержки времени срабатывания
- ▶ Функция тестирования
 - моделирование срабатывания при токе 6IR.
- ▶ Функция записи срабатывания
 - отображение причины срабатывания
- ▶ Измерения
 - электронный расцепитель типа М измеряет действующее значение тока (RMS) от 40% до 150%
 - значения протекающего тока нагрузки с точностью до 2%.

Пояснение символов меню электронных расцепителей М

№	Символ	Пояснение
1	Ir= tr=	Уставки тока и большой выдержки времени срабатывания при перегрузке
2	Isd= tsd=	Уставки тока и малой выдержки времени срабатывания при коротком замыкании
3	Ig= tg=	Уставки тока и выдержки времени срабатывания защиты от замыкания на землю
4	Ii=	Уставка тока мгновенного срабатывания
5	N=	Уставка защиты проводника нейтрали
6	TM	Отключение, смоделированное программным обеспечением
7	TRIP	Отключен автоматически
8	RUN	Нормальный пуск
9	SET	Постоянно горит: в настроенном режиме; мигает: режим редактирования
10	LIN	Состояние хранения
11	PHO	Настройка уставок защит
12	TES	Настройки отключения, моделируемого программным обеспечением
13	RLR	Настройка аварийного сигнала или интерфейс запросов
14	SYS	Настройка сети (тип сети, настройка частоты ...)
15	FRU	Запрос записи об ошибке
16	COU	Запрос количества циклов
17	HOT	Запрос теплового состояния
18	DOC	Запрос состояния DO
19	H	Данные о тепловом состоянии
20	F--	Номер записи ошибки
21	R--	Номер записи аварийного сигнала
22	Lg L1 L2 L3 LN	Заземление, фазы А, В, С, N
23		После аварийного отключения соответствующий светодиод начнет мигать, указывая на тип неисправности. В нормальном рабочем режиме светодиоды всегда отключены.

3.3 Защитные характеристики электронного расцепителя

3.3.1 Защита от перегрузки с большой выдержкой времени.

Защита от перегрузки с большой выдержкой времени реализуется при превышении заданных значений уставок.

Настройка уставок тока Ir и времени tr срабатывания защиты

Уставка тока (IR)	Точность уставки тока	Ток	Время срабатывания, с					Точность времени срабатывания	
(0,4÷1)In + OFF	±10%	≤1,05Ir	Несрабатывание за время t > 2 ч						
		> 1,3Ir	Срабатывание за время t < 1 ч						
		1,5Ir (уставка времени)	15	30	60	120	240	480	±10%
		2,0Ir	8,4	16,9	33,7	67,5	135	270	±10%
Защита 4-го полюса			100% или 50% (применимо к 3P+N или 4P)						

3.3.2 Защита от короткого замыкания с малой выдержкой времени.

Защита с малой выдержкой времени при коротком замыкании имеет два режима.

Первый режим – обратозависимое от тока время срабатывания выключателя. Зависимость $I2T_{sd} = (8I_r)2t_{sd}$ реализуется только при малых значениях аварийного тока. В этой формуле: I – аварийный ток сети, Tsd – время отключения, tsd – настройка выдержки времени. Если ток сети I протекает дольше настроенной выдержки времени, но составляет меньше 8Ir, электронный расцепитель будет работать в соответствии с кривой защиты от сверхтоков. Если ток I протекает дольше настроенной выдержки времени и составляет больше 8Ir, электронный расцепитель будет работать в соответствии с настроенной выдержкой времени tsd.

Второй режим – установленная выдержка времени защиты равная 0,11-0,21-0,31-0,41 с. Когда ток сети I превышает уставку тока Isd, но меньше уставки Ii, электронный расцепитель будет работать в соответствии с настроенной выдержкой времени.

Настройка уставок тока Isd и времени tsd срабатывания защиты

Уставка тока (IR)	Точность уставки тока	Ток	Время срабатывания, с				Точность времени срабатывания
(1,5÷15)Ir + OFF	±15% при 0,3; 0,4	≤0,9Isd	Несрабатывание за время t > 2tsd				
		> 1,1Isd	Срабатывание за время t < 2tsd				
		tsd	0,1	0,2	0,3	0,4	±15%
		Время несрабатывания	0,06	0,14	0,25	0,33	±15%

Примечания:

- Для типоразмера II (Inm=3200 А и 4000 А) уставка тока Isd не должна превышать 40 кА.
- Для типоразмера III (Inm=6300 А) уставка тока Isd не должна превышать 50 кА.
- При tsd = 0,1 с или 0,2 с погрешность времени срабатывания составляет ±0,040 с.

3.3.3 Мгновенное срабатывание при коротком замыкании.

Время мгновенного срабатывания (включая собственное время отключения автоматического выключателя) должно быть не более 50 мс (действующее значение тока КЗ) или 30 мс (ударное значение тока КЗ).

Настройка уставки тока Ii мгновенного срабатывания

Регулируемая уставка Ii	Точность уставки тока	Ток	Точность времени срабатывания
(1,5÷20)In + OFF	±15%	≤0,85Ii	Несрабатывание за время t > 0,2 с
		>1,15Ii	Срабатывание за время t < 0,2 с

Примечания:

- Для типоразмера I (Inm=2000 А) уставка тока Ii не должна превышать 50 кА.
- Для типоразмера II (Inm=3200 А, 4000 А) уставка тока Ii не должна превышать 65 кА.
- Для типоразмера III (Inm=6300 А) уставка тока Ii не должна превышать 75 кА.

3.3.4 Защита от замыкания на землю.

Защита от замыкания на землю характеризуется настраиваемыми уставками тока и времени срабатывания. Ниже показаны время-токовые характеристики защиты от замыкания на землю

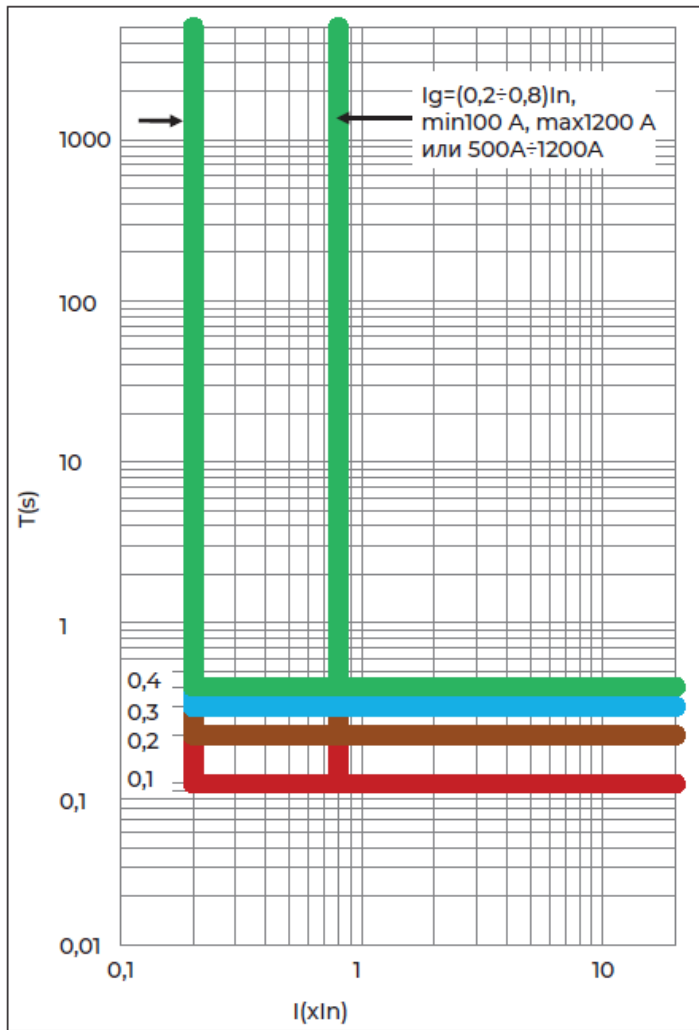

Настройка уставок тока I_g и времени t_g срабатывания защиты

Уставка тока (IR)	Точность уставки тока	Ток	Время срабатывания, с				Точность времени срабатывания
$I_{nm}=1000/2000,$ $(0,2\pm 0,8)I_n + OFF$ $I_{nm}=3200/4000/6300,$ $(500\pm 1200)A + OFF$	±10%	$\leq 0,9I_g$	Несрабатывание за время $t > 2t_g$				
		$> 1,1I_g$	Несрабатывание за время $t < t_g \pm 0,032$ с или $t_g(1 \pm 25\%)$				
		t_g	0,1	0,2	0,3	0,4	±15%
		Время несрабатывания	0,06	0,14	0,25	0,33	±15%

Примечания:

- а. При t_g 0,1 с или 0,2 с погрешность времени срабатывания составляет $\pm 0,040$ с.
- б. При I_{nm} 1000 А I_g должно превышать 100 А. При I_{nm} 2000 А I_g не должно превышать 1200 А.
- с. При I_{nm} 3200 А, 4000 А или 6300 А I_g должно быть между 500 А и 1200 А.

Точность измерения электронных расцепителей типов M

Мощность	
Режим измерений	Действующее значение
Измеряемые величины	3P: суммарная активная мощность, суммарная реактивная мощность, суммарная полная мощность
	4P: активная мощность одной фазы, реактивная мощность одной фазы, полная мощность одной фазы, суммарная активная мощность, суммарная реактивная мощность, суммарная полная мощность
Диапазон измерения	Активная мощность: от -32768 кВт до +32767 кВт
	Реактивная мощность: от -32768 кВАр до +32767 кВАр
	Полная мощность: 0÷65535 кВА
	Точность: ± 2,5%

Коэффициент мощности	
Измеряемые величины	3P: суммарный коэффициент мощности 4P: коэффициент мощности одной фазы
Диапазон измерения	-1,00 ÷ +1,00

Электрическая энергия	
Измеряемые величины	Входная реактивная энергия (EQin), выходная реактивная энергия (EQout)
	Входная активная энергия (ePIN), выходная активная энергия (ePout)
	Суммарная активная энергия (EPtotal), суммарная реактивная энергия (EQtotal), суммарная полная энергия (ESTotal)
Диапазон измерения	Активная энергия: от -32768 кВт*ч до +32767 кВт*ч
	Реактивная энергия: от -32768 кВАр*ч до +32767 кВАр*ч
	Полная энергия: 0÷65535 кВА*ч
Точность измерений	±2,5%

Измерение гармоник	
Измерение первой гармоники	Ток: Ia, Ib, Ic
	Напряжение: Uab, Ubc, Uca
Общие гармонические искажения THD и Thd	THD: суммарный коэффициент искажения гармоники по отношению к первой гармонике
	Thd: суммарный коэффициент искажения гармоники по отношению к эффективному значению
Амплитудный спектр гармоник	Электронный расцепитель отображает амплитуду 3÷31 нечетной гармоники в процентах «%»
Точность измерения	±2%

4 Время-токовые характеристики

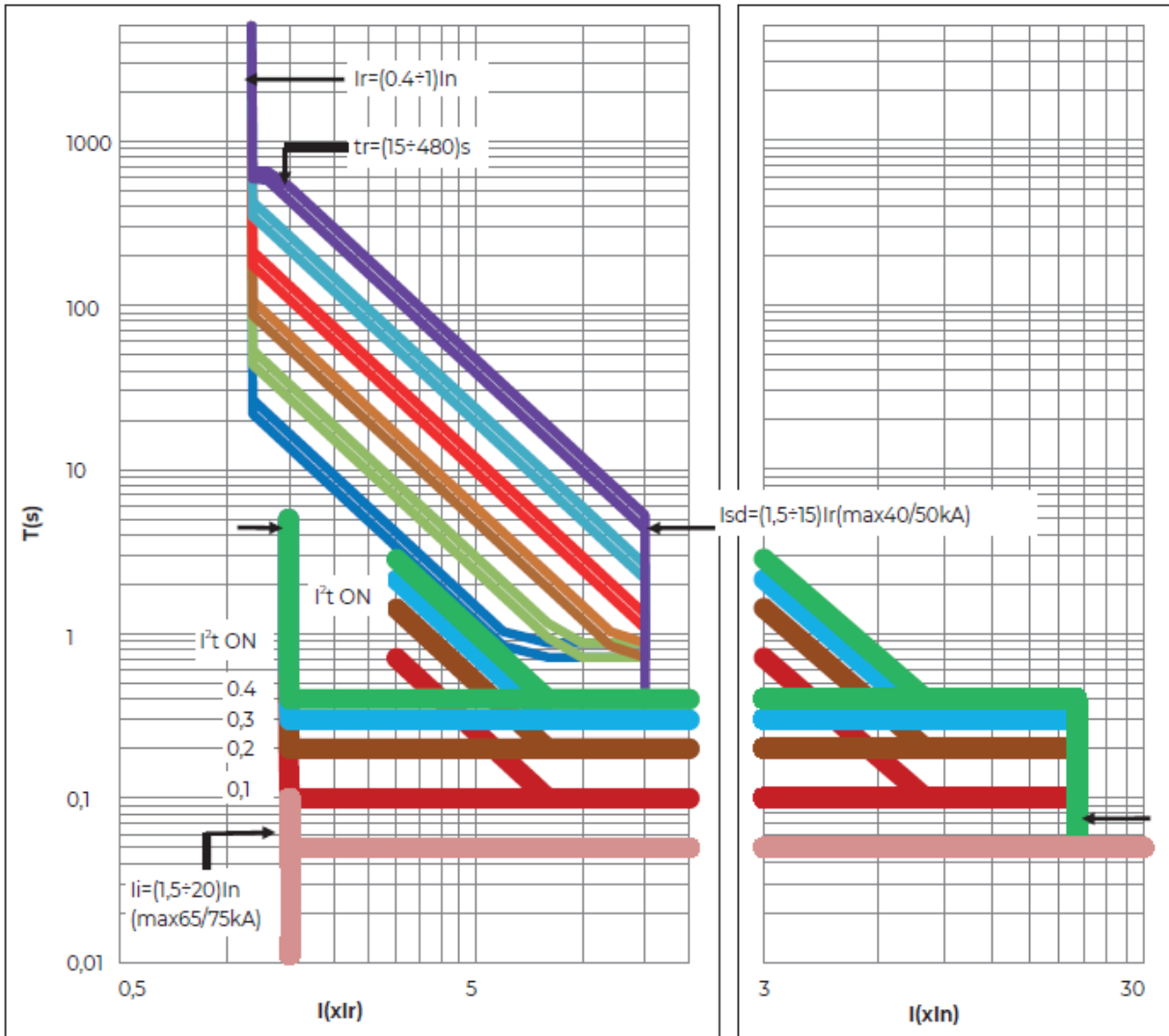

Выключатель исполнением 3P

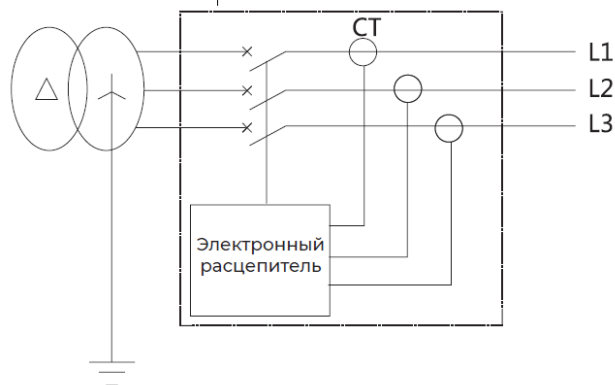

Защита от замыканий на землю обычно используется в системах заземления с глухозаземлённой нейтралью (системы заземления TN). Возможно реализовать два разных способа защиты от замыканий на землю: контроль векторной суммы тока в четырех проводниках и установка внешнего датчика тока в проводник N.

В трехфазной трехпроводной системе с использованием трехполюсного выключателя без внешнего трансформатора уставка тока срабатывания защиты от замыкания на землю сравнивается с векторной суммой тока трех фаз.

Выключатель исполнением 4P

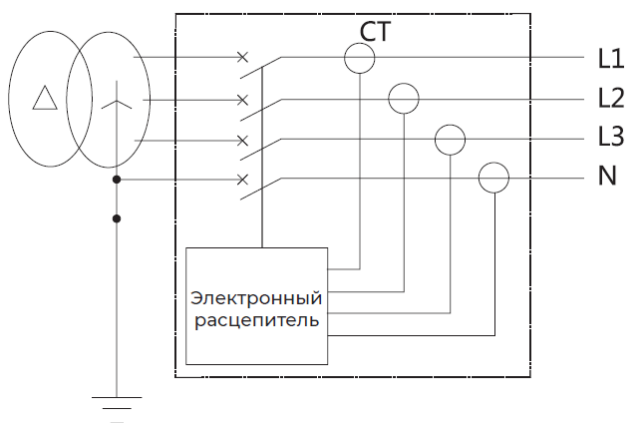

В трехфазной четырехпроводной системе с использованием трехполюсного выключателя с внешним трансформатором полюса N сигнал замыкания на землю поступает от трехфазной и векторной суммы тока полюса N. Ток и время срабатывания настраиваются на электронном расцепителе.

Выключатель исполнением 3P+N

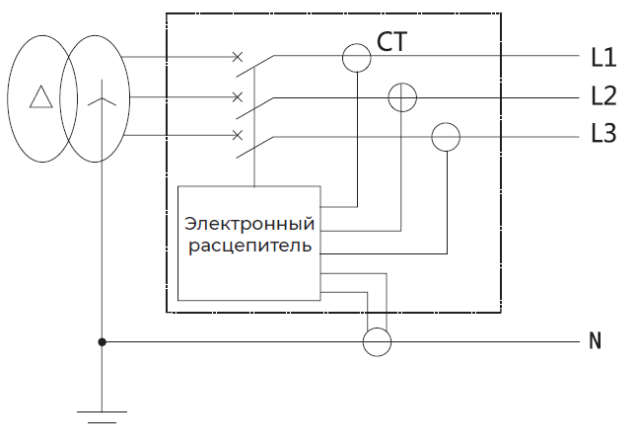

Примечания:

1. Внешний датчик тока проводника N (подключенный к клеммам 6, 7 для NA1-1000, подключенный к клеммам 25, 26 для NA1-2000-6300). Провод по умолчанию длиной 2 метра.
2. Защита от замыканий на землю с выключателем 3P может использоваться только при сбалансированной нагрузке. В противном случае она должно быть отключена, или уставка тока срабатывания должна быть задана больше допустимого тока небаланса нагрузки, при котором может работать электронный расцепитель.
3. Расстояние между внешним датчиком тока и выключателем должно быть менее 5 м в режиме (3P+N). Если провод внешнего датчика тока должен быть больше 2 метров, то это следует указать при заказе выключателя.обеспечивает защиту от замыкания на землю на стороне нагрузки.

5 Габаритные, установочные и присоединительные размеры выключателей

Выключатель стационарного исполнения NA1-1000X

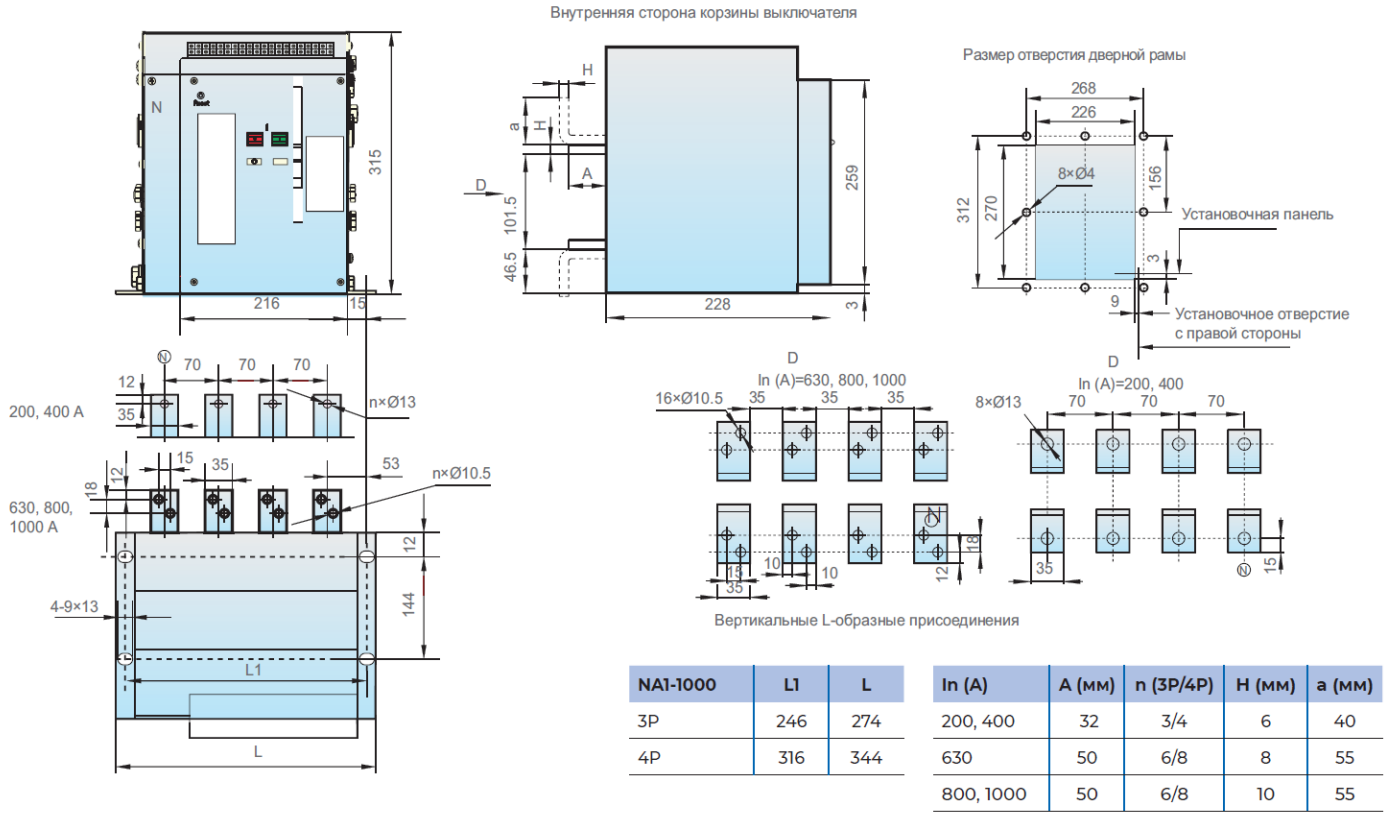

Выключатель выкатного исполнения NA1-1000X

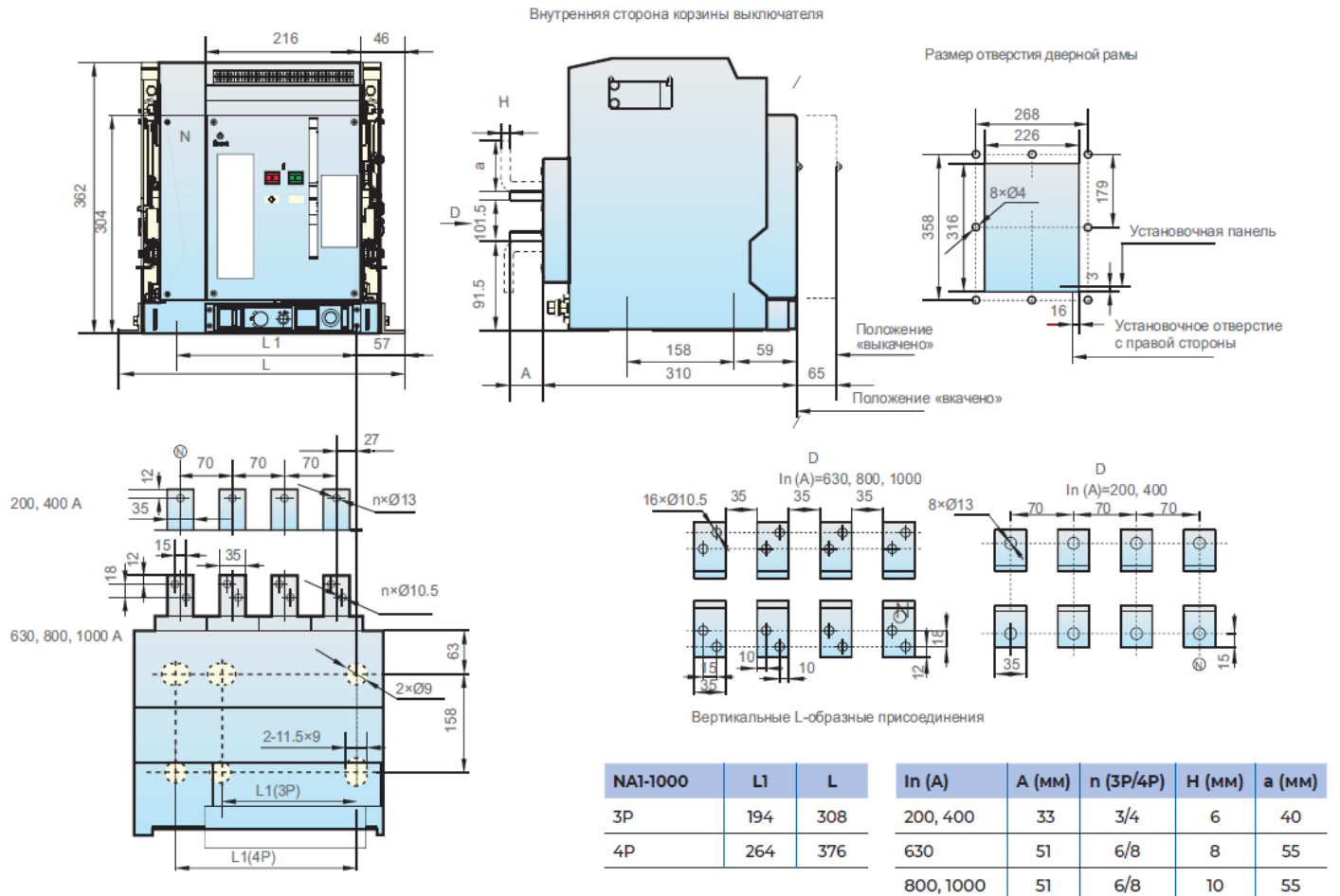

Выключатель выкатного исполнения NA1-2000X

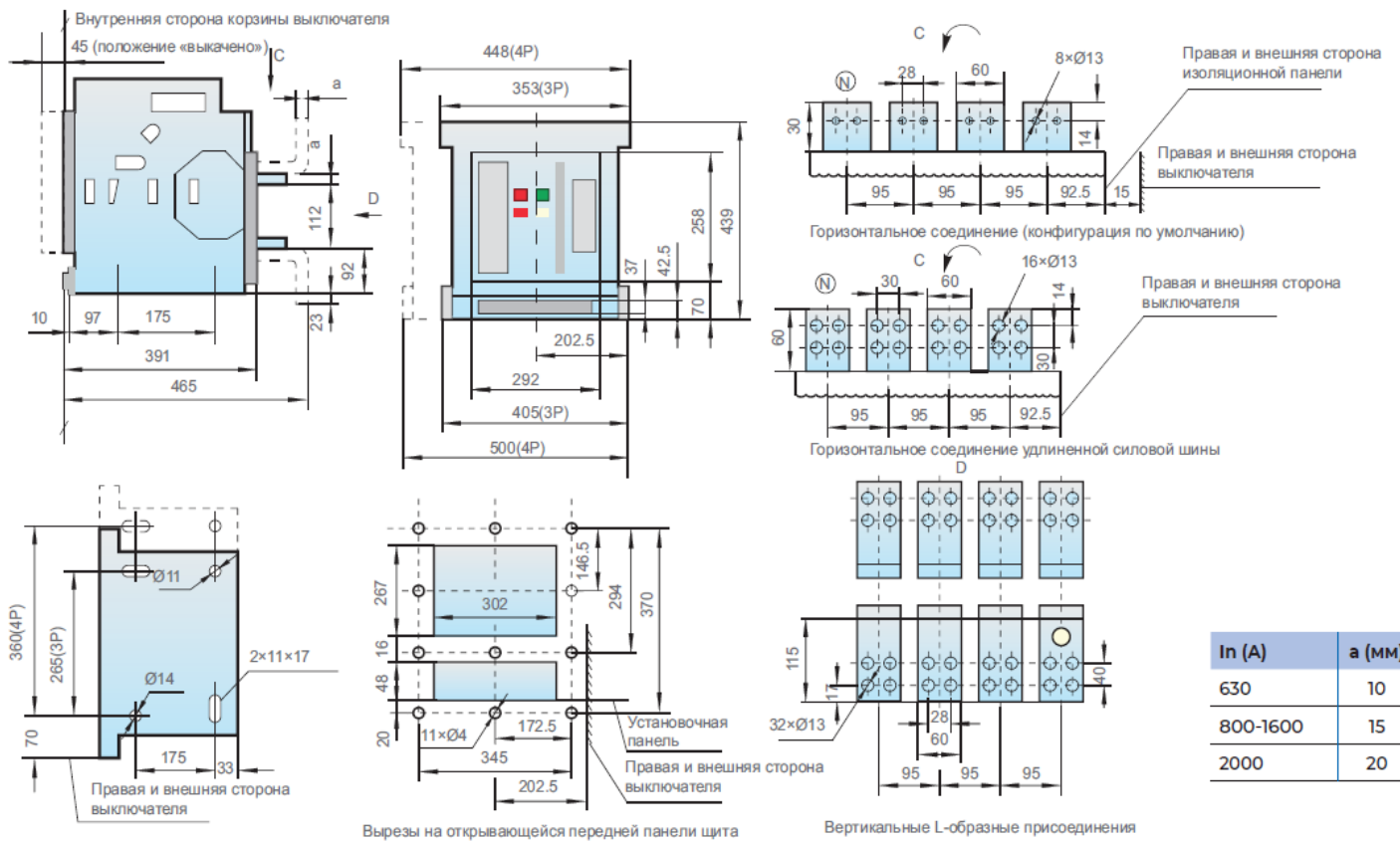

Выключатель стационарного исполнения NA1-2000X

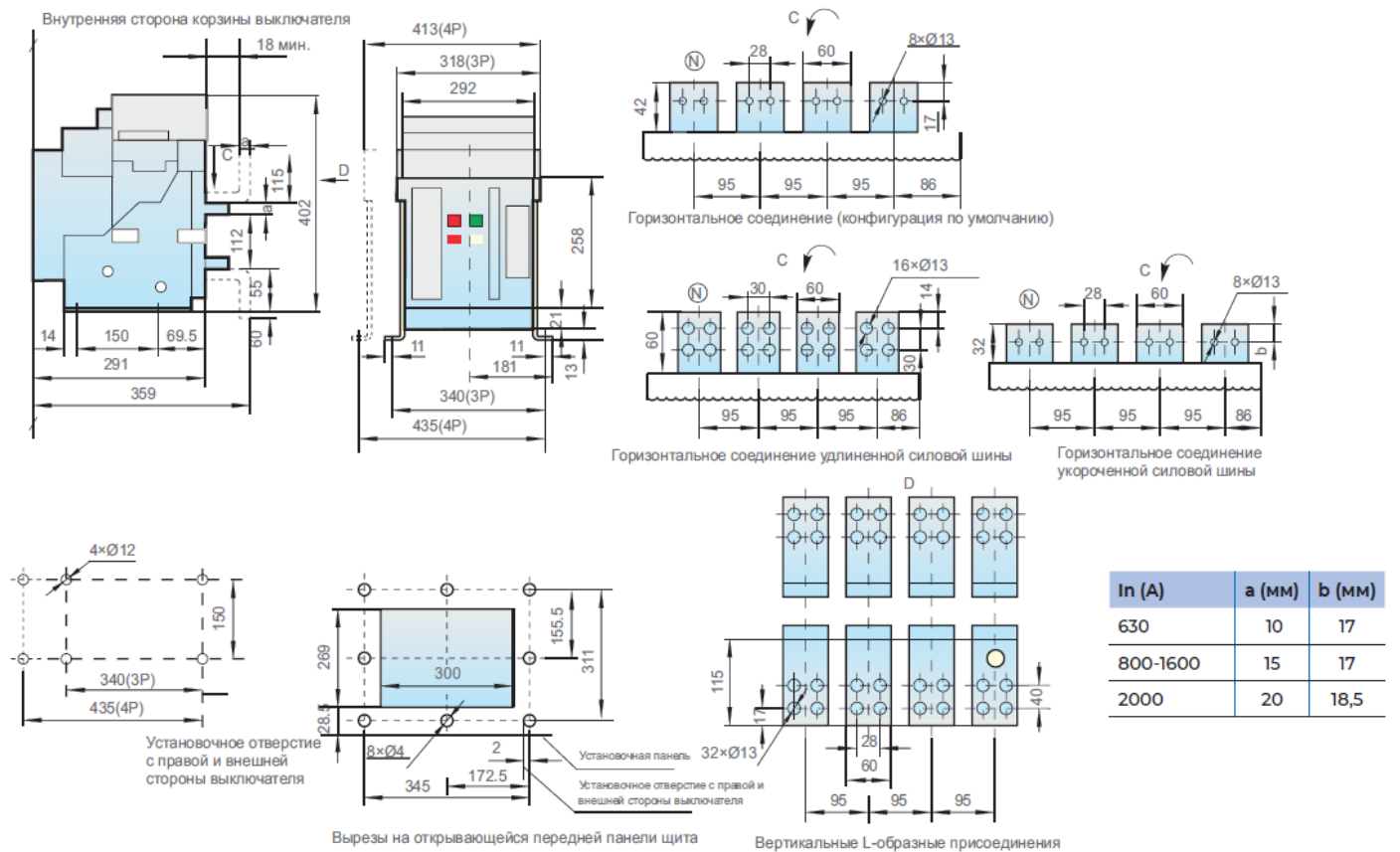

Выключатель выкатного исполнения NA1-2000X, вертикальное заднее присоединение

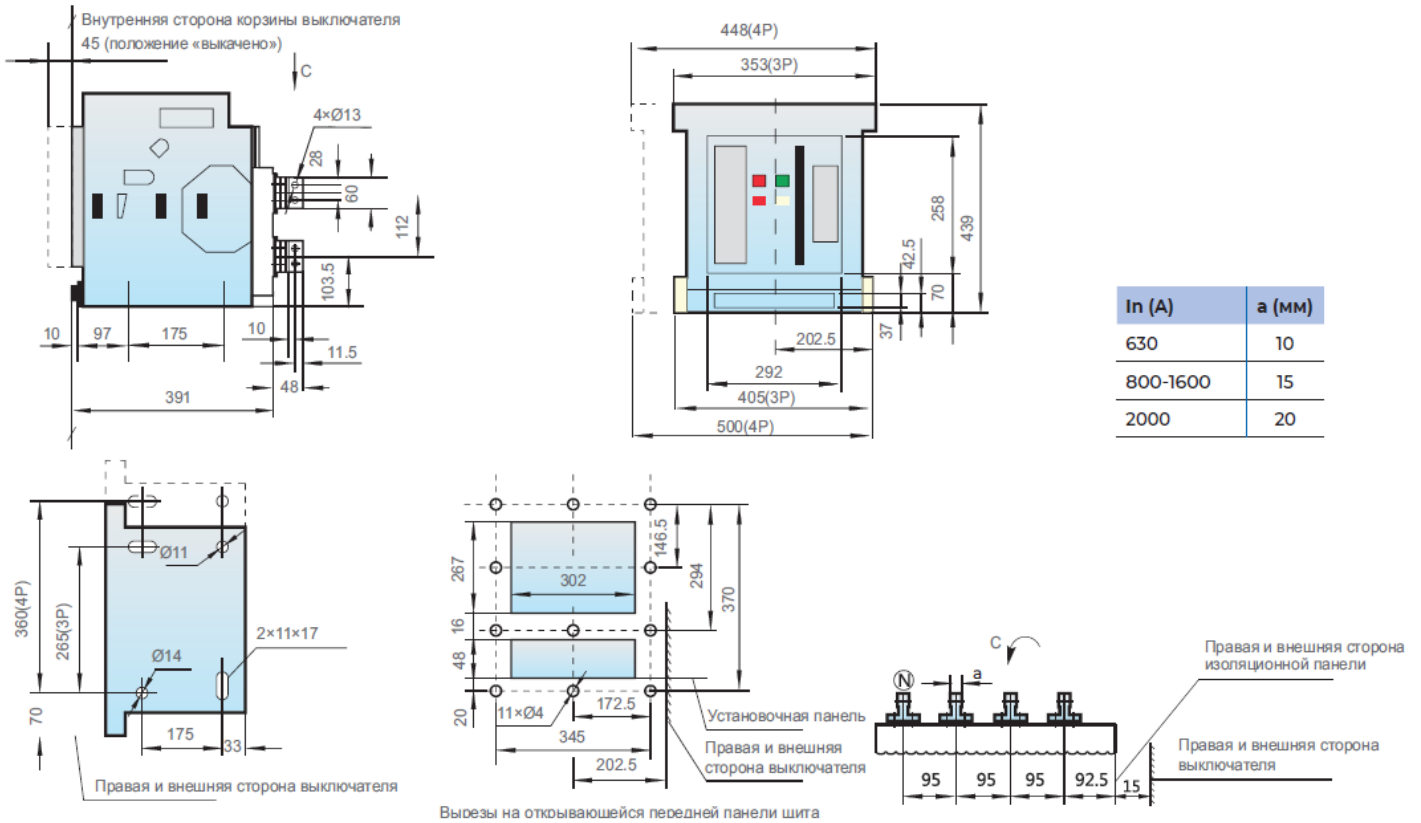

Примечание.

При необходимости изменения вертикальных присоединений на горизонтальные по месту установки выключателя следует повернуть присоединения на 90°.

Выключатель выкатного исполнения NA1-2000X, горизонтальное заднее присоединение

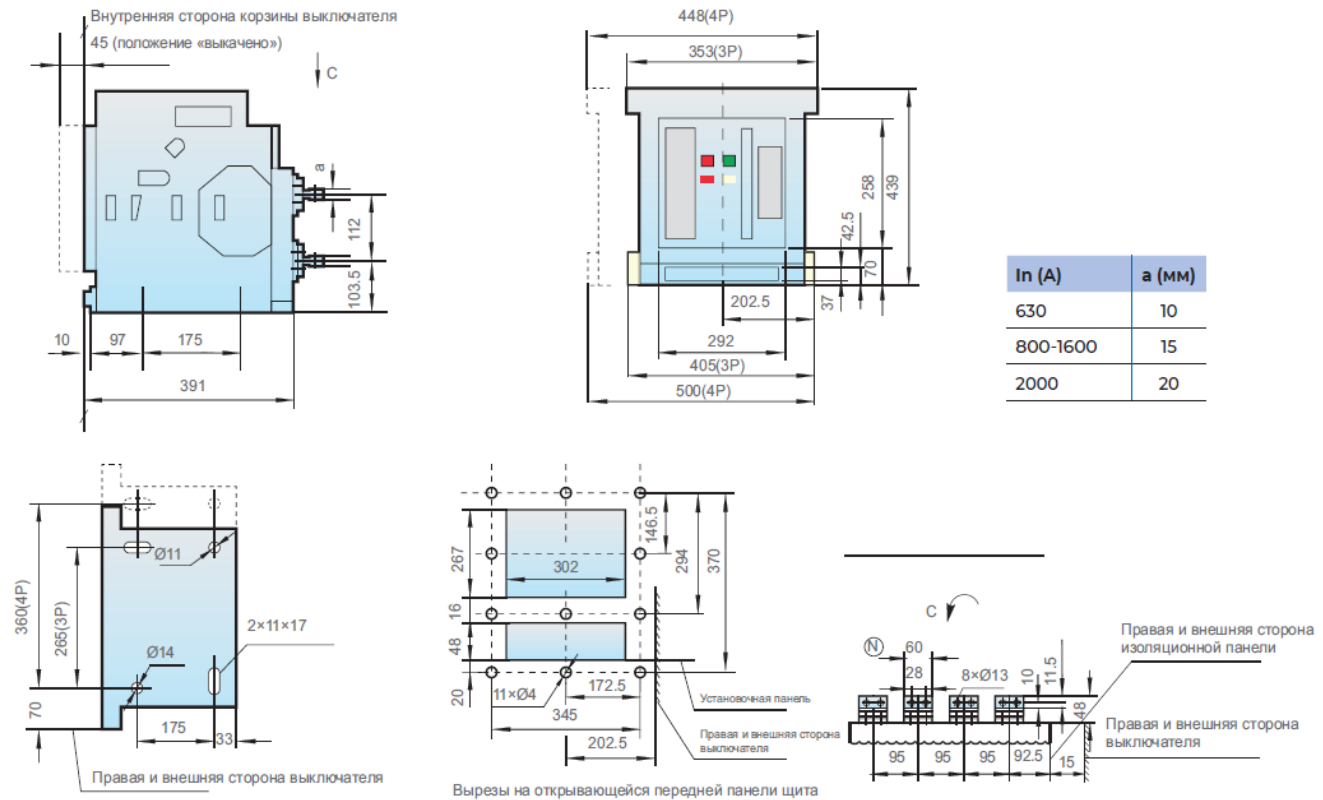

Выключатель выкатного исполнения NA1-3200X

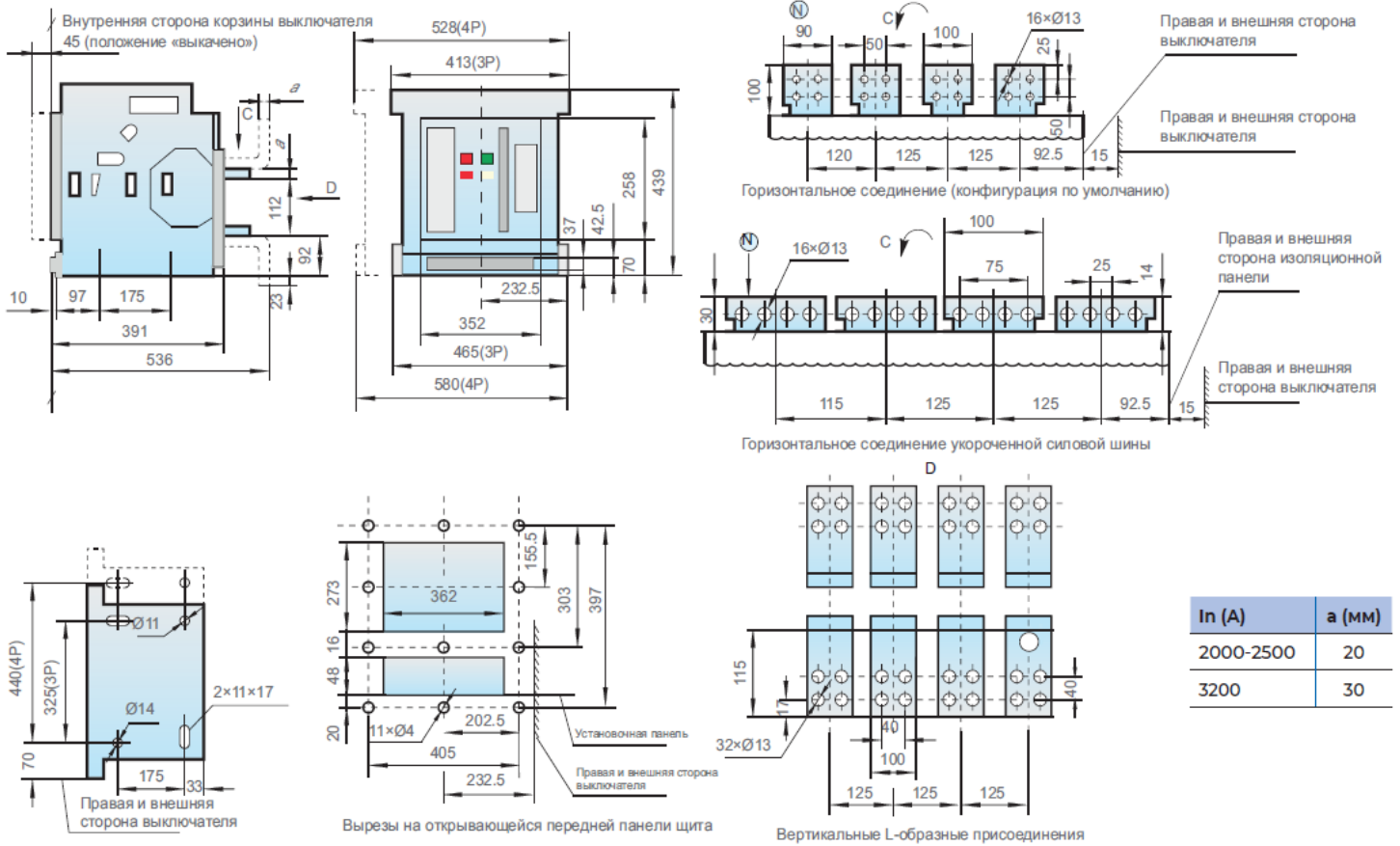

Выключатель выкатного исполнения NA1-3200X, вертикальное заднее присоединение

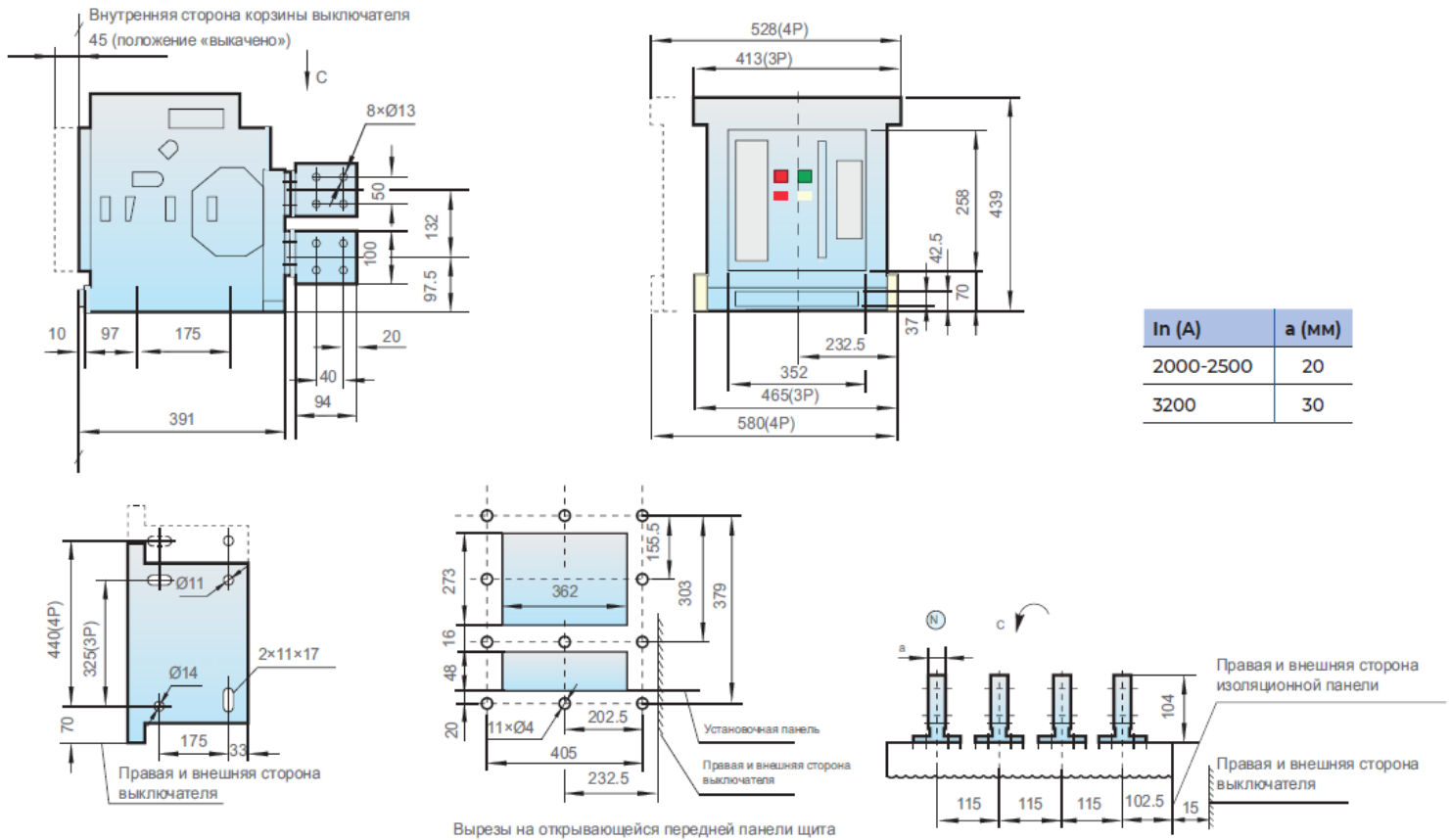

Выключатель выкатного исполнения NA1-3200X, горизонтальное заднее присоединение

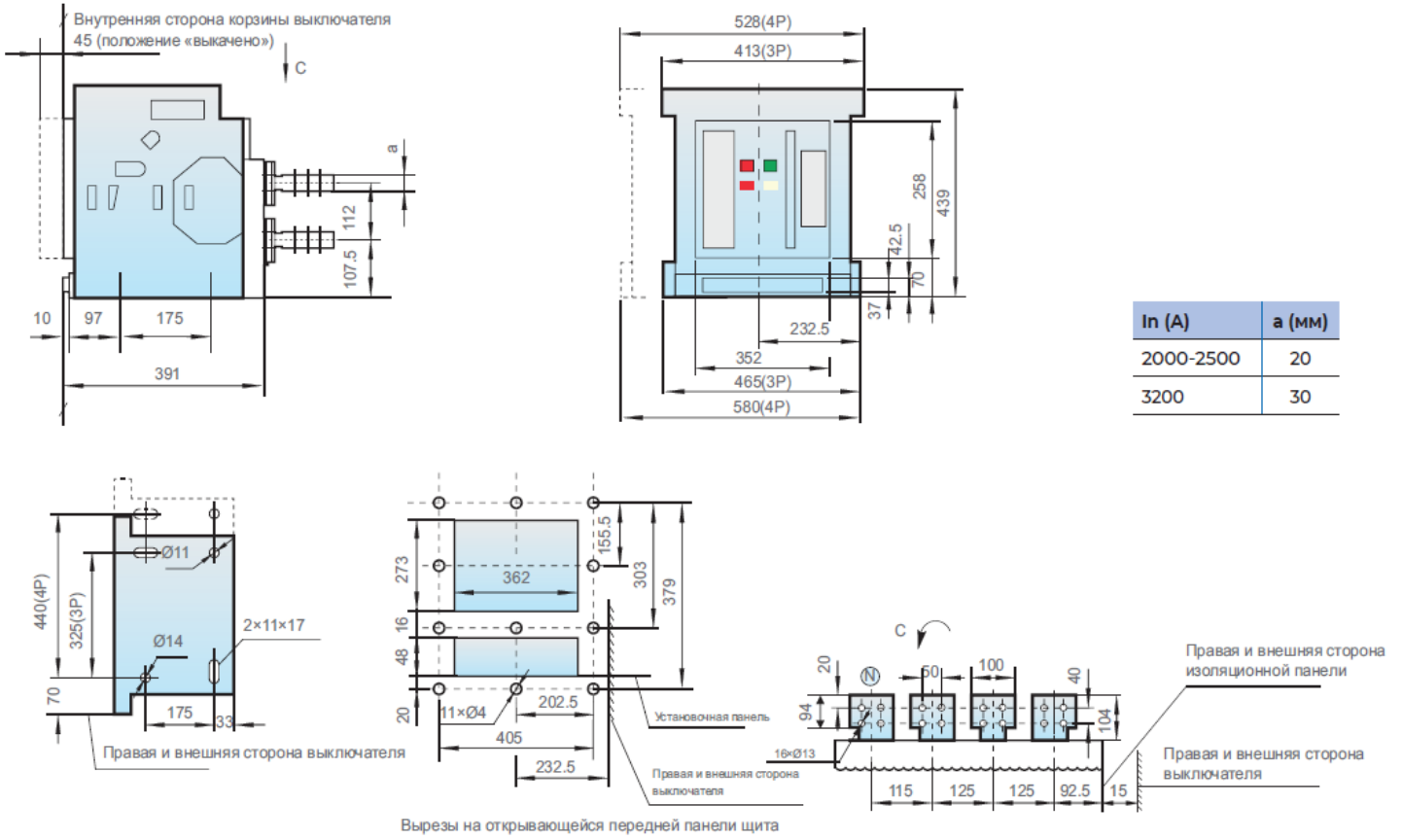

б) Выключатель стационарного исполнения NA1-3200X

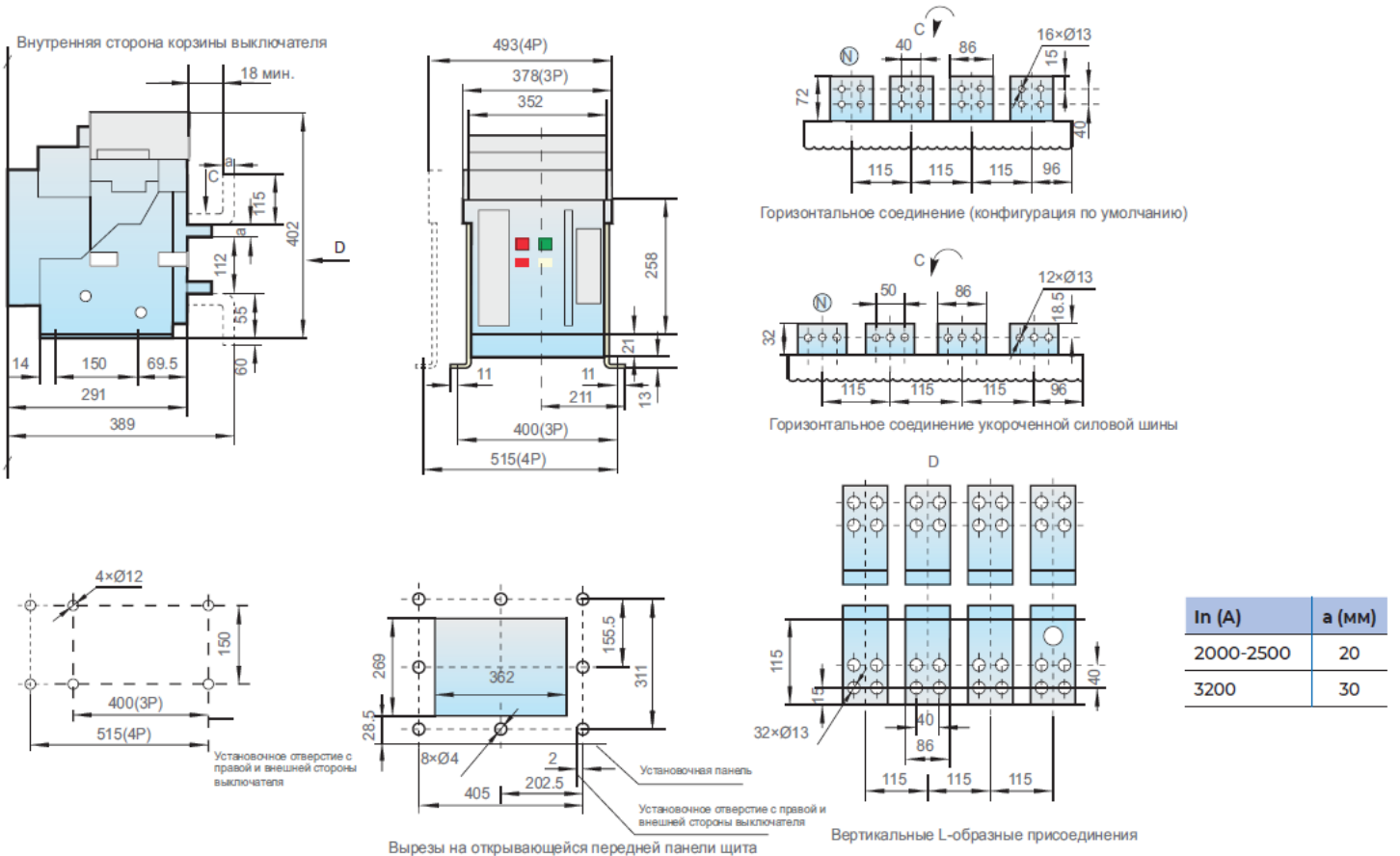

Выключатель стационарного исполнения NA1-4000X, 3-полюсный

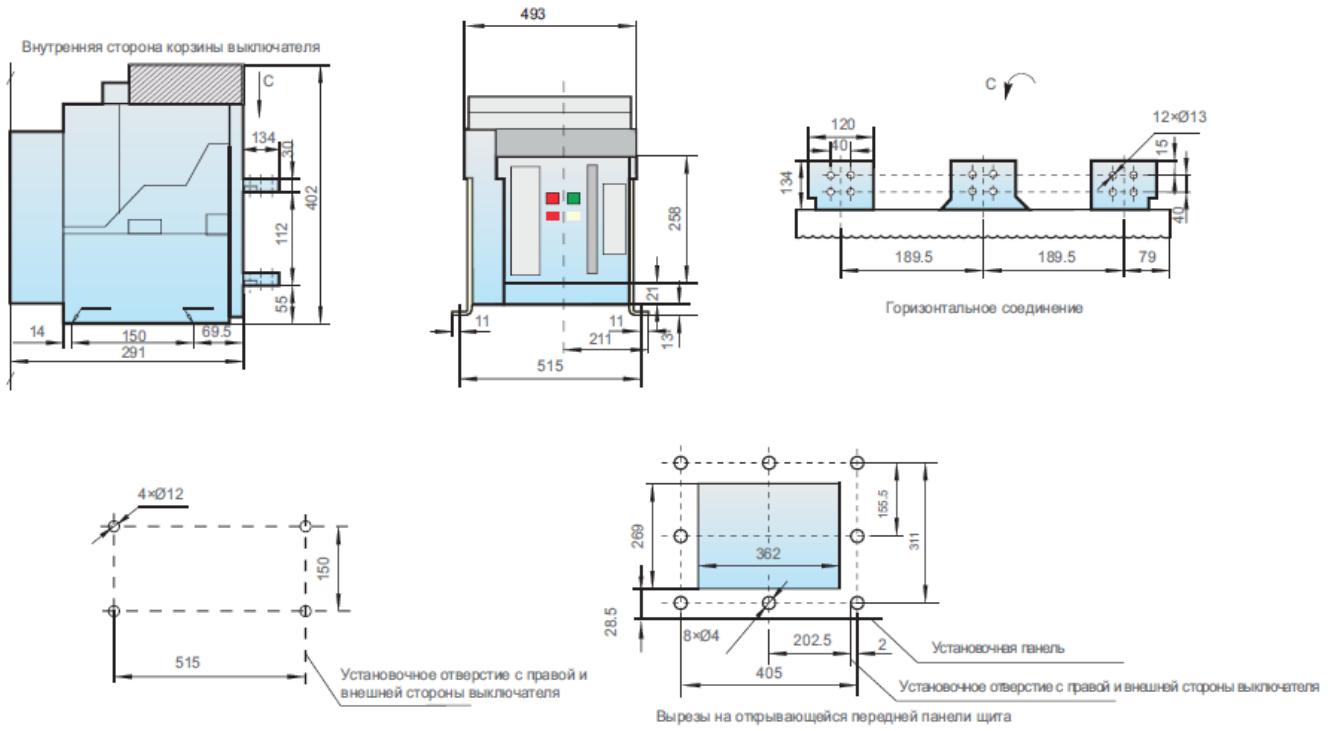

Выключатель выкатного исполнения NA1-4000X, 3-полюсный

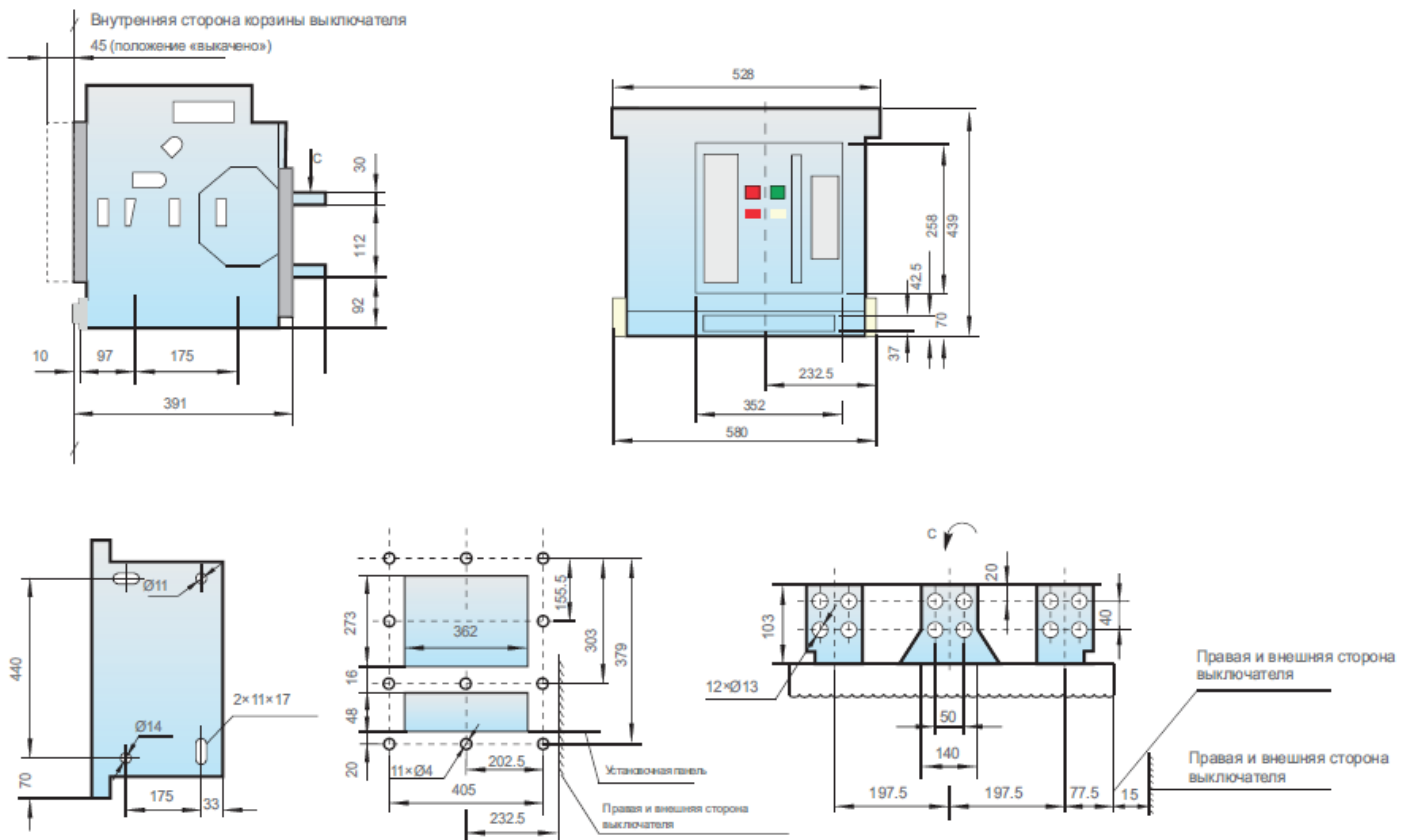

Выключатель выкатного исполнения NA1-6300X (In=4000 A, 5000 A), 3-полюсный

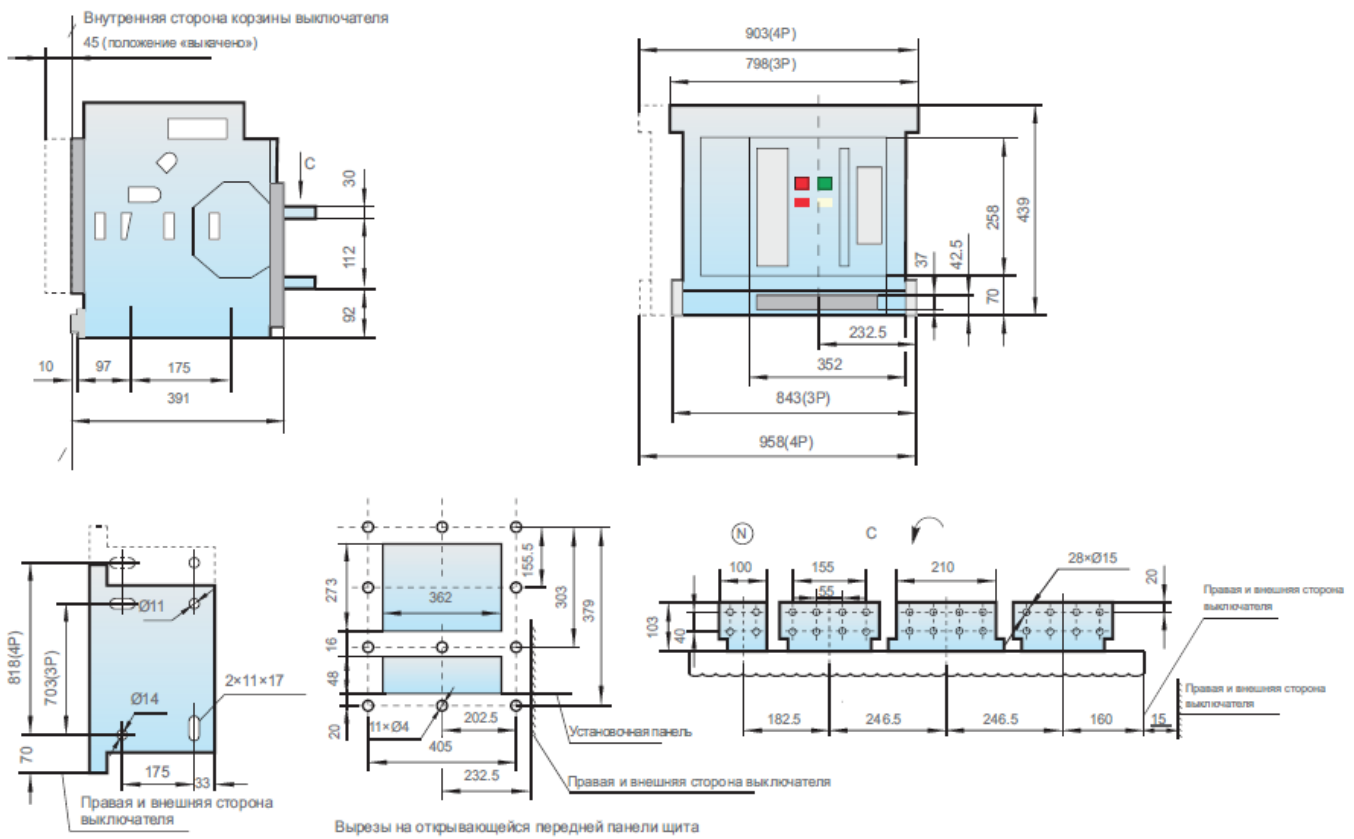

Выключатель выкатного исполнения NA1-6300X (In=6300 A), 3-полюсный

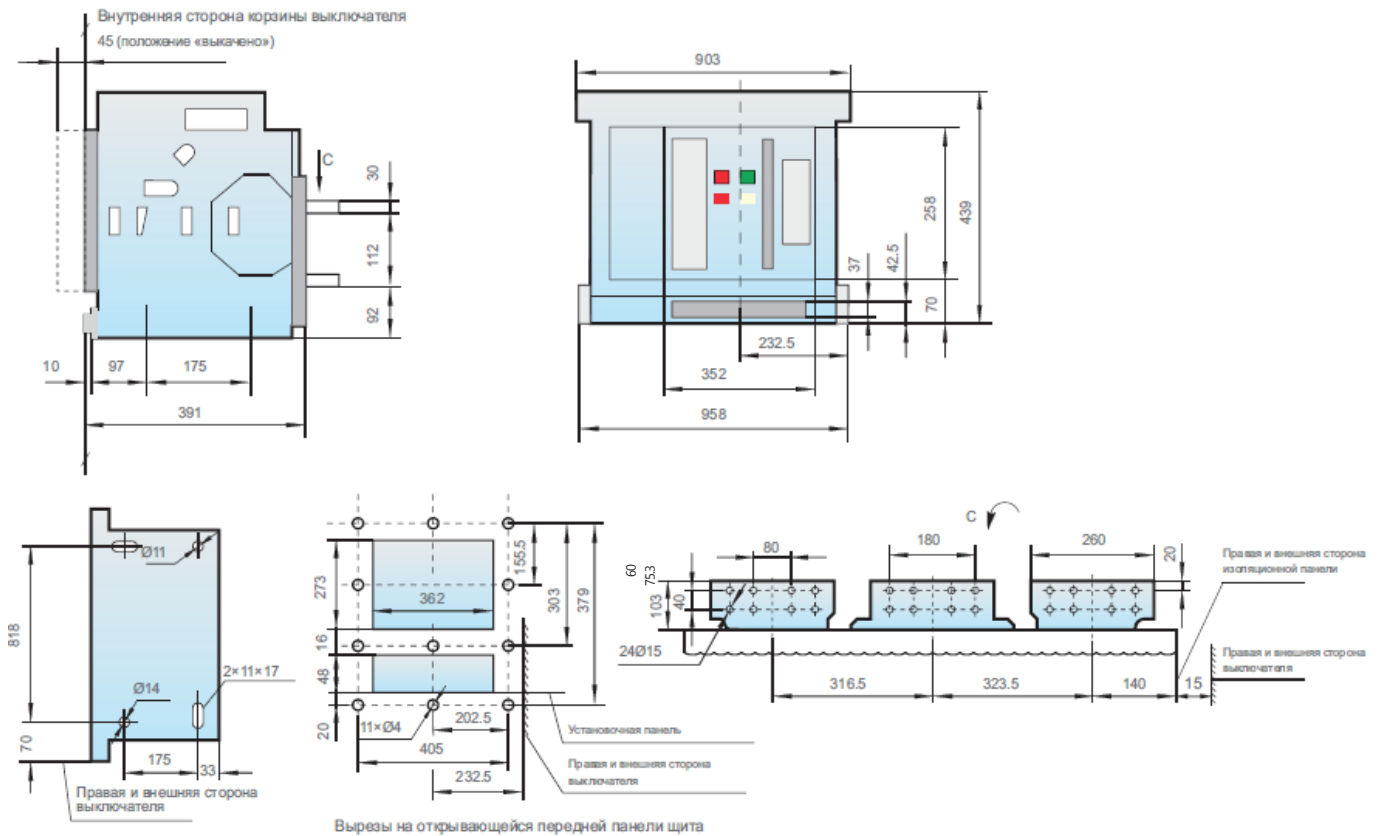

6 Принципиальные электрические схемы

NA1-1000X

Электронный расцепитель типа М

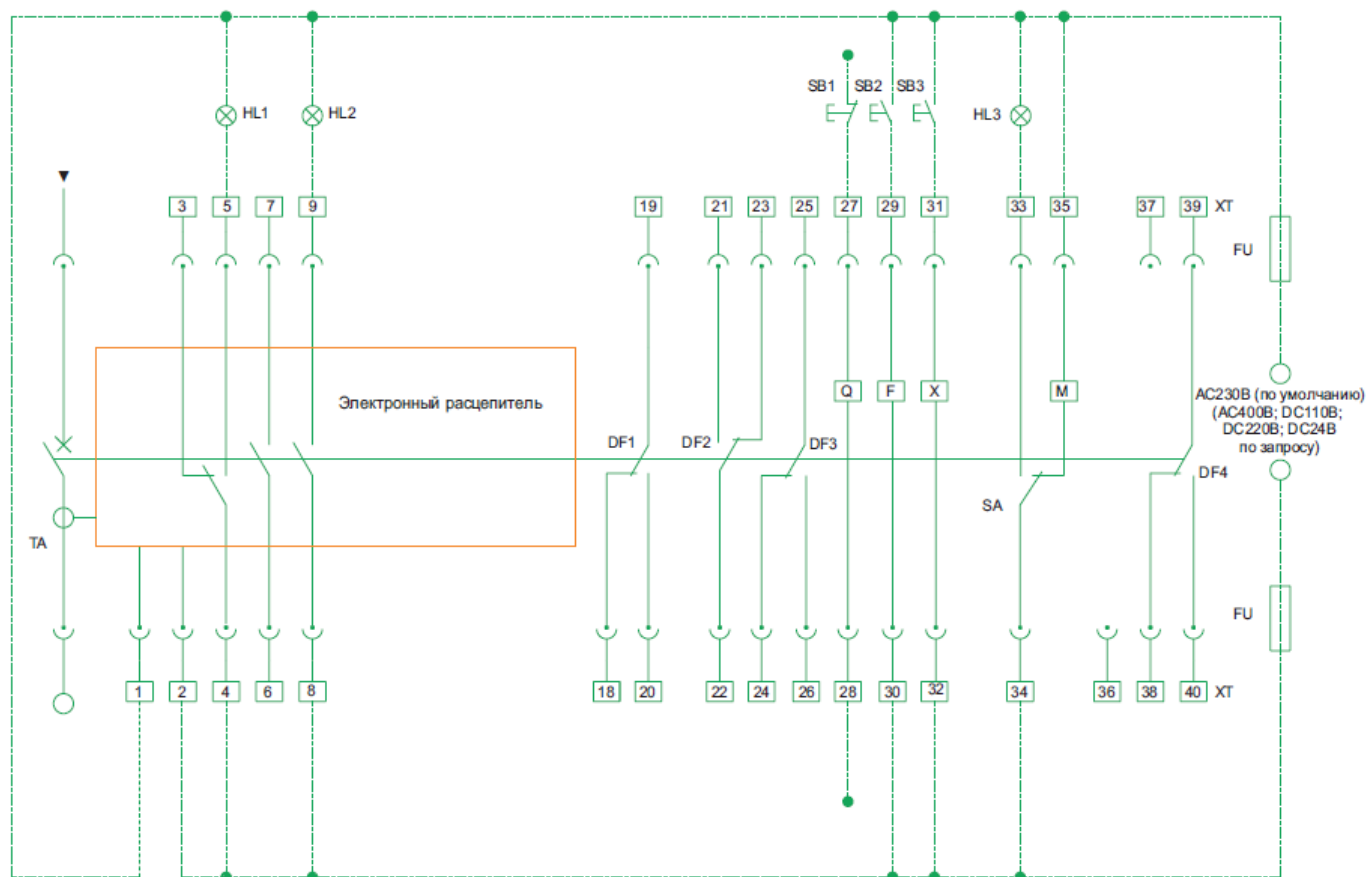

HL1: Индикатор аварии

HL2: Индикатор состояния «включен»

HL3: Индикатор взвода пружины

SB1: Кнопка расцепителя минимального напряжения

SB2: Кнопка независимого расцепителя

SB3: Кнопка включения

Q: Расцепитель минимального напряжения

F: Независимый расцепитель

X: Электромагнит включения

M: Мотор-редуктор

DF1-DF4: Вспомогательные контакты

1#, 2#: Источник питания

3#, 4#, 5#: Контакт аварийного срабатывания (4# общая точка, ток контакта 5 А, AC230В)

6#, 7#: Клеммы присоединения внешнего трансформатора тока защиты нейтрали

8#, 9#: Выводы индикатора состояния «включен» (AC400В, 1 А)

27#, 28#: Выводы расцепителя минимального напряжения (присоединить к силовой цепи)

29#, 30#: Выводы независимого расцепителя

31#, 32#: Выводы электромагнита включения

33#, 34#, 35#: Выводы мотор-редуктора

18#÷26#, 38#÷40#: Выводы вспомогательных контактов (AC230В, 5 А)

Примечание: части схемы, выделенные пунктирной линией, подключает заказчик.

NA1-1000X

Электронный расцепитель типа М (с переключающимися вспомогательными контактами)

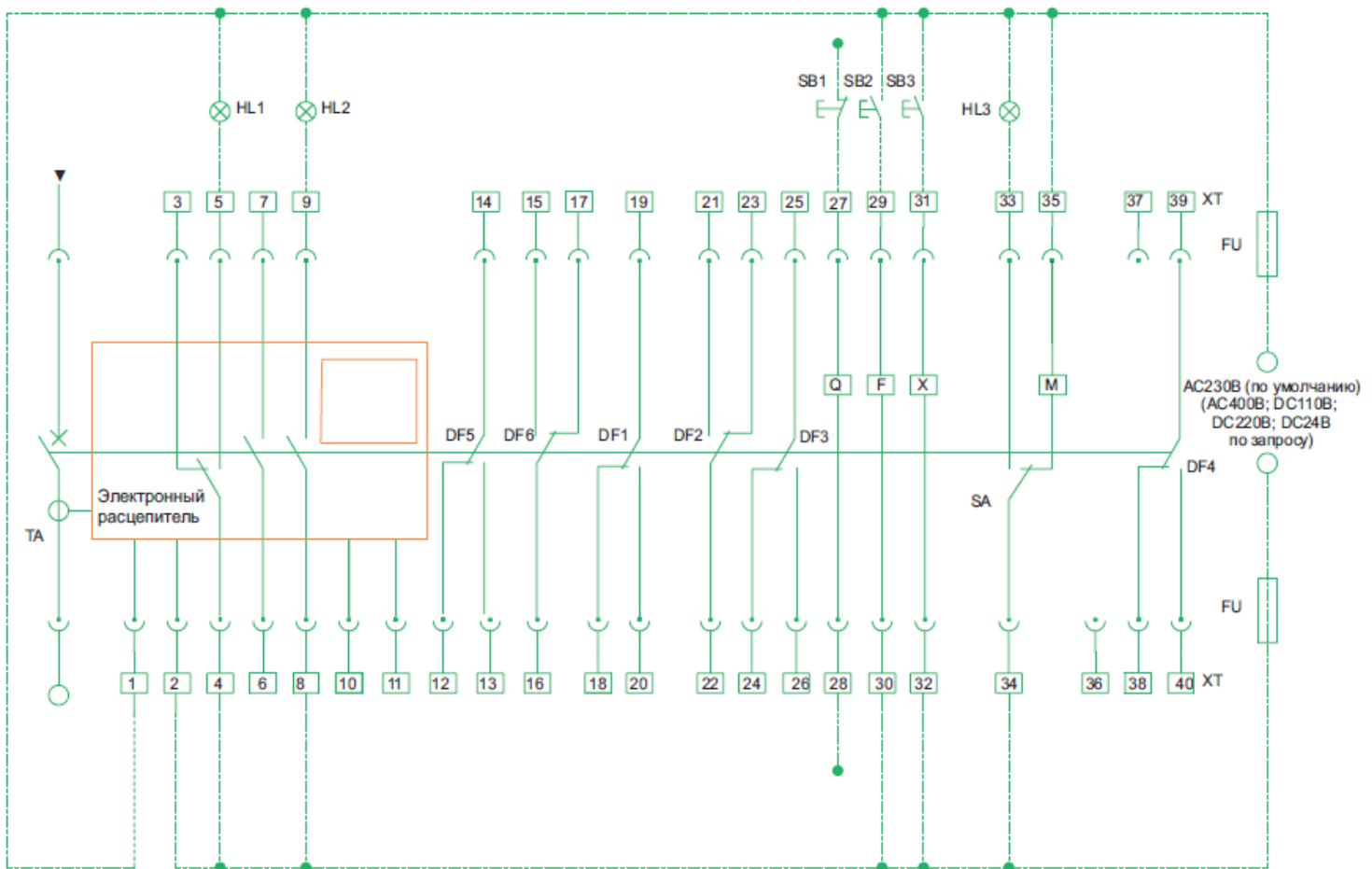

HL1: Индикатор аварии
 HL2: Индикатор состояния «включен»
 HL3: Индикатор взвода пружины
 SB1: Кнопка расцепителя минимального напряжения
 SB2: Кнопка независимого расцепителя
 SB3: Кнопка включения
 Q: Расцепитель минимального напряжения
 F: Независимый расцепитель
 X: Электромагнит включения M: Мотор-редуктор
 DF1-DF6: Вспомогательные контакты

1#, 2#: Источник питания электронного расцепителя
 3#, 4#, 5#: Контакт индикации аварии (4# общая точка, ток контакта 5 А, AC230В)
 6#, 7#: Клеммы присоединения внешнего трансформатора тока защиты нейтрали
 8#, 9#: Выводы индикатора состояния «включен» (AC400В, 1 А)
 12#÷26#: Выводы вспомогательных контактов (AC230В, 1 А)
 27#, 28#: Выводы расцепителя минимального напряжения (присоединить к силовой цепи)
 29#, 30#: Выводы независимого расцепителя
 31#, 32#: Выводы электромагнита включения
 33#, 34#: Индикатор взвода пружины
 34#, 35#: Мотор-редуктор
 38#÷40#: Выводы вспомогательных контактов (AC230В, 5 А)

Примечание: части схемы, выделенные пунктирной линией, подключает заказчик.

NA1-2000X-6300X

Вторичные цепи электронного расцепителя типа M NA1-2000X-6300X (с мгновенным расцепителем минимального напряжения)

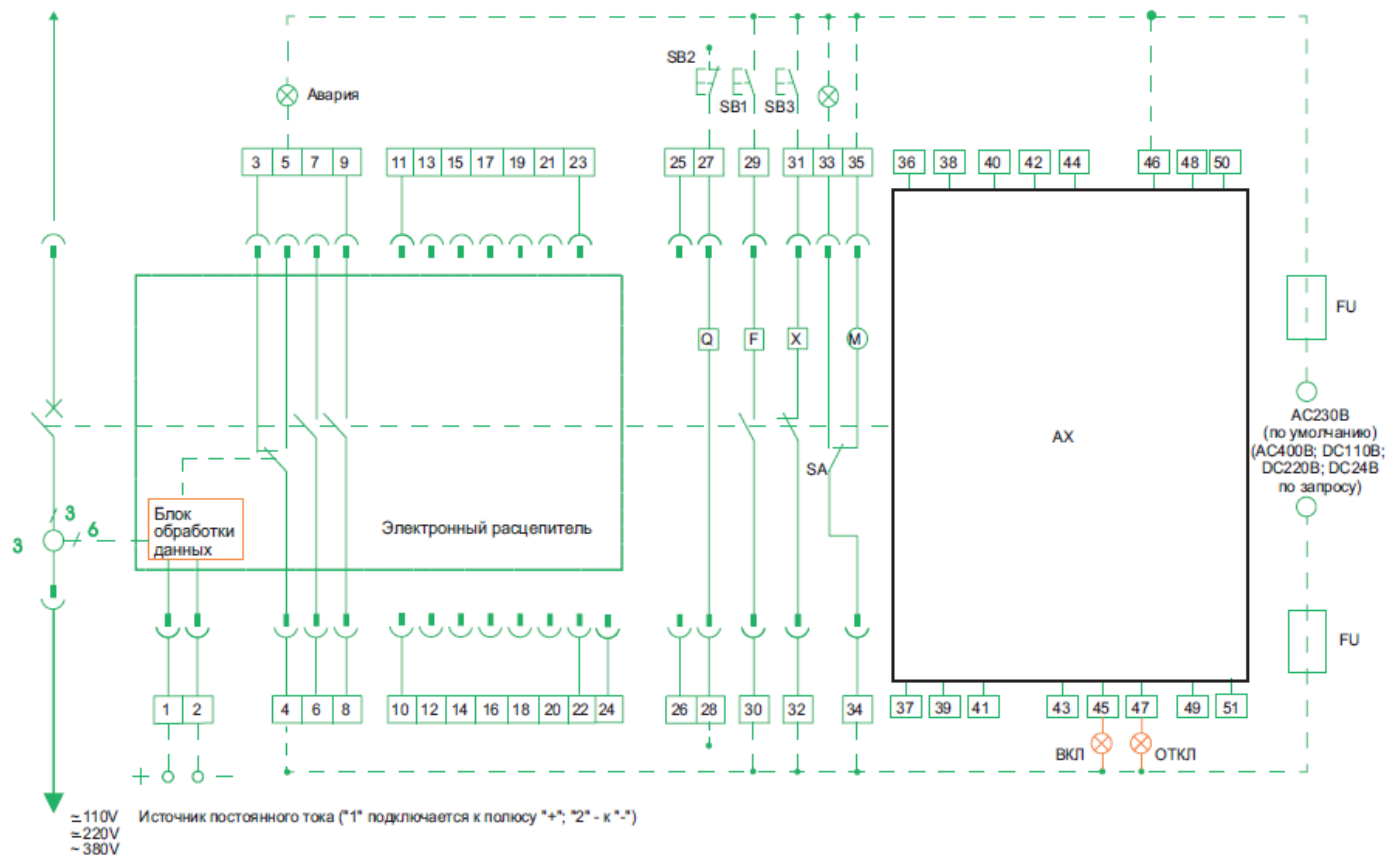

- SB1: Кнопка независимого расцепителя
 - SB2: Кнопка расцепителя минимального напряжения
 - SB3: Кнопка включения
 - Q: Расцепитель минимального напряжения F: Независимый расцепитель
 - X: Выводы электромагнита включения M: Мотор-редуктор
 - XT: Клеммник
 - SA: Переключающий контакт
- Примечание: если напряжения для расцепителей Q, F, X различны, то их цепи управления должны присоединяться к соответствующим источникам питания.

- 1#, 2#: Источник питания электронного расцепителя
- 3#, 4#, 5#: Контакт индикации аварии (4# общая точка)
- 6#, 7#, 8#, 9#: Вспомогательные контакты, НО
- 10#÷24#: Резерв
- 25#, 26#: Присоединяются к трансформатору тока (необязательно)
- 27#, 28#: Выводы расцепителя минимального напряжения (присоединить к силовой цепи)
- 29#, 30#: Выводы независимого расцепителя
- 31#, 32#: Выводы электромагнита включения
- 33#, 34#: Индикатор взвода пружины
- 34#, 35#: Мотор-редуктор
- 36#, 51#: Выводы вспомогательных контактов

Блоки вспомогательных контактов, устанавливаемых пользователем

4 переключающих контакта (в базовой комплектации)

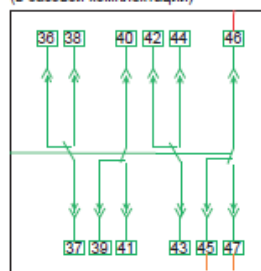

5 переключающих контактов

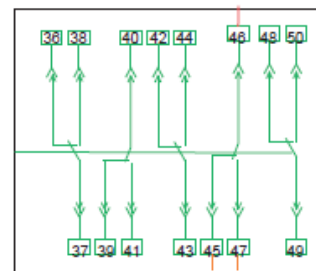

Примечания по вспомогательным цепям:

- a. Цепи, обозначенные пунктирной линией, присоединяются пользователем.
- b. Выводы 6#, 7# НЗ контакта могут быть подключены по усмотрению пользователя.
- c. Вывод 35# может присоединяться непосредственно к питанию (автоматический взвод) или через НО кнопку (взвод пружины выполняется при нажатии на эту кнопку).
- d. 21#÷24# предназначен только для подключения дисплея функционального счетчика.

NA1-2000X-6300X

Вторичные цепи электронного расцепителя типа М NA1-2000X-6300X (с мгновенным расцепителем с выдержкой времени)

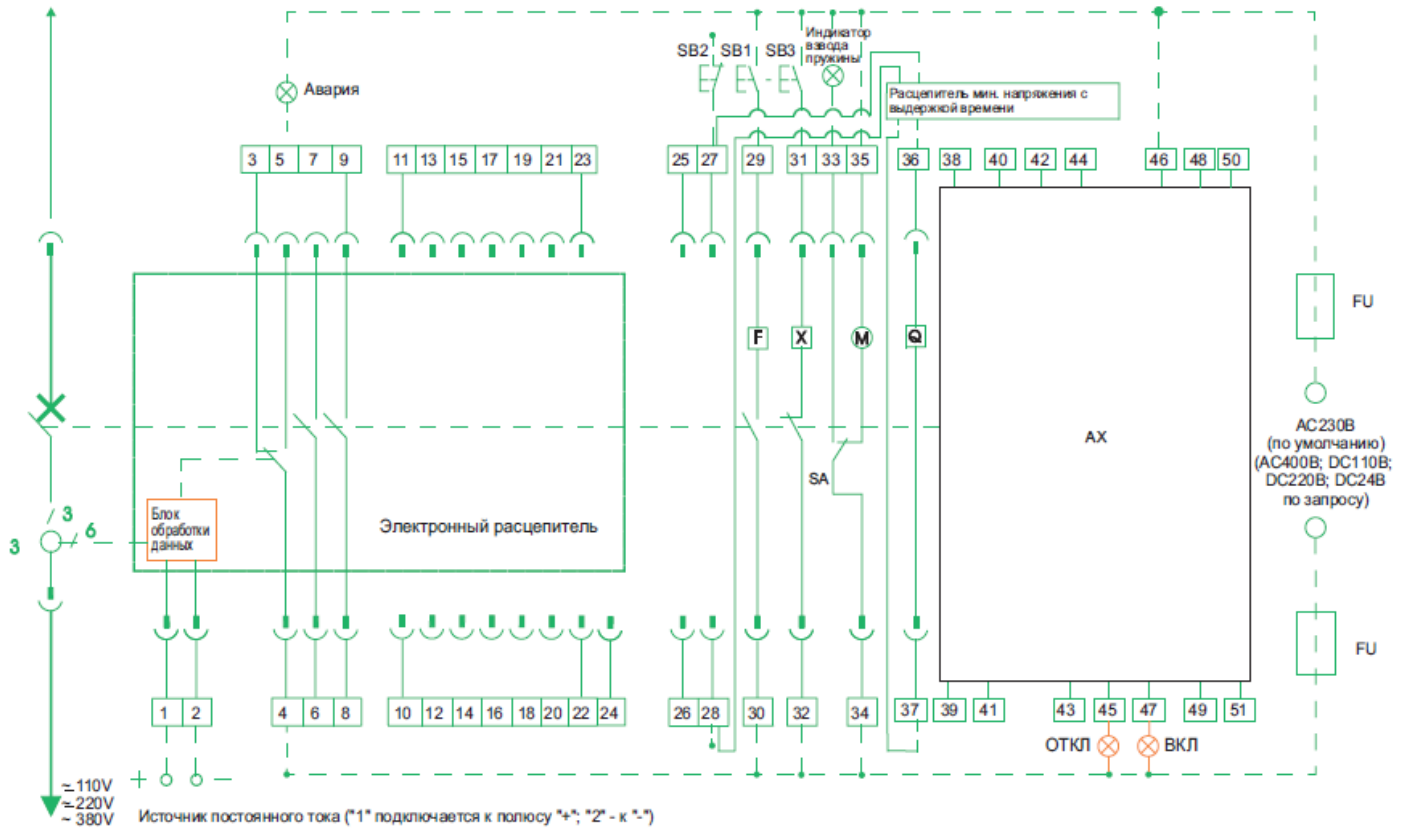

SB1: Кнопка независимого расцепителя
 SB2: Кнопка расцепителя минимального напряжения
 SB3: Кнопка включения
 Q: Расцепитель минимального напряжения
 F: Независимый расцепитель
 X: Выводы электромагнита включения
 M: Мотор-редуктор
 XT: Клеммник
 SA: Переключающий контакт
 Примечание: если напряжения для расцепителей Q, F, X различны, то их цепи управления должны присоединяться к соответствующим источникам питания.

1#, 2#: Источник питания электронного расцепителя
 3#, 4#, 5#: Контакт индикации аварии (4# общая точка)
 6#, 7#, 8#, 9#: Вспомогательные контакты, НО
 10#÷24#: Резерв
 25#, 26#: Присоединяются к трансформатору тока (необязательно)
 27#, 28#: Выводы расцепителя минимального напряжения (присоединить к силовой цепи)
 29#, 30#: Выводы независимого расцепителя
 31#, 32#: Выводы электромагнита включения
 33#, 34#: Индикатор взвода пружины
 34#, 35#: Мотор-редуктор
 36#, 37#: Выводы минимального расцепителя напряжения с задержкой
 38#÷51#: Выводы вспомогательных контактов

Блоки вспомогательных контактов, устанавливаемых пользователем

4 переключающих контакта
 (в базовой комплектации)

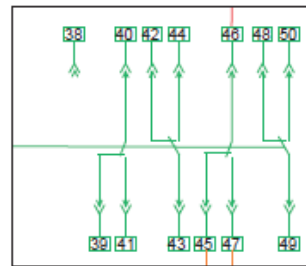

Примечания по вспомогательным цепям:

- Цепи, обозначенные пунктирной линией, присоединяются пользователем.
- Выводы 6#, 7# НЗ контакта могут быть подключены по усмотрению пользователя.
- Вывод 35# может присоединяться непосредственно к питанию (автоматический взвод) или через НО кнопку (взвод пружины выполняется при нажатии на эту кнопку).
- 21#÷24# предназначен только для подключения дисплея функционального счетчика.

7 Аксессуары

7.1 Расцепитель минимального напряжения

Расцепитель минимального напряжения обеспечивает функцию защиты при снижении напряжения силовой цепи. При снижении напряжения питания он генерирует сигнал на отключение выключателя и защищает оборудование.

Для предотвращения ложного срабатывания автоматического выключателя в результате кратковременного падения напряжения, требуется задержка срабатывания UVT. Для реализации этой функции помимо UVT добавляется блок выдержки времени.



	Выдержка времени	Точность
$I_{nm}=1000\text{ A}$	1 с, 3 с, 5 с, 7 с (не регулируется)	$\pm 15\%$
$I_{nm}=2000\div 4000\text{ A}$	1 с, 3 с, 5 с (не регулируется)	$0\div 1\text{ с}$
$I_{nm}=6300\text{ A}$	$0,3\div 7,5\text{ с}$ (регулируется)	$\pm 15\%U_e$

Примечание:

Автоматический выключатель может быть включен, только тогда, когда напряжение питания катушки срабатывания UVT достигает 85% от номинального напряжения.

Тип расцепителя	С выдержкой по времени		Без выдержки по времени		
	$I_{nm}=1000\div 6300\text{ A}$		$I_{nm}=2000\text{ A}, 3200\text{ A}, 4000\text{ A}$		
Габариты					
Номинальное напряжение (В)	230AC	400AC	230AC	400AC	110AC
Напряжения срабатывания (В)	$(0,35-0,7)U_s$				
Напряжения включения (В)	$(0,85-1,1)U_s$				
Напряжения отключения (В)	$\leq 0,35U_s$				
Потребляемая мощность (ВА)	20		48		

Примечание:

- Для типоразмера $I_{nm}=1000\text{ A}$ устройство выдержки времени не применяется, функция выдержки времени не реализуется. При снижении напряжения силовой цепи выключатель мгновенно отключается.
- Для типоразмера $I_{nm}=6300\text{ A}$ устройство выдержки времени установлено по умолчанию, функция выдержки времени реализуется всегда. При снижении напряжения силовой цепи выключатель всегда отключается только после установленной выдержки времени.
- Для типоразмера $I_{nm}=2000\div 4000\text{ A}/3$ для выдержки времени при снижении напряжения силовой цепи требует внешнее устройство. При снижении напряжения силовой цепи выключатель отключится только после установленной выдержки времени. Устройство выдержки времени можно установить только на заводе при заказе через опросный лист.

7.2 Независимый расцепитель

Независимый расцепитель необходим для дистанционного и автоматического управление автоматическими выключателями.



Номинальное напряжение (В)			230AC	400AC	220DC	110DC
Напряжения срабатывания (В)			$(0,7-1,1)U_e$			
Выдержка времени (мс)			≤ 28			
Потребляемая мощность (ВА/Вт)	$I_{nm}=1000\text{ A}$	Импульсный	56	56	250	-
		Постоянный (по умолчанию)	300	300	132	300
	$I_{nm}=2000\div 6300\text{ A}$	Импульсный (опционально)	880	1800	880	850

Примечание:

- Необходимо выбрать тип команды управления независимым расцепителем.
- Время включения постоянной команды не должно превышать 2 с, при импульсом управлении частота импульсов не может превышать 5 раз/мин, иначе оборудование может быть повреждено.
- Если автоматический выключатель не отключается при однократном включении питания в течение 15 секунд, необходимо немедленно отключить питание независимого расцепителя.

7.3 Электромагнит включения

Электромагнит включения используется для дистанционного включения автоматического выключателя. Когда выключатель отключен и включающая пружина взведена, он может быть включен в любой момент времени.



Номинальное напряжение (В)		230AC	400AC	220DC	110DC	
Напряжения срабатывания (В)		(0,85-1,1)Ue				
Выдержка времени (мс)		≤50				
Потребляемая мощность (ВА/Вт)	Inm=1000 А	Импульсный	56	56	250	-
	Inm=2000÷6300 А	Постоянный (по умолчанию)	300	300	132	300
		Импульсный (опционально)	880	1800	880	850

Примечания:

1.Необходимо выбрать тип команды управления независимым расцепителем.

2.Время включения постоянной команды не должно превышать 2 с, при импульсом управлении частота импульсов не может превышать 5 раз/мин, иначе оборудование может быть повреждено.

Если автоматический выключатель не отключается при однократном включении питания в течение 15 секунд, необходимо немедленно отключить питание независимого расцепителя.

7.4 Мотор-редуктор

Мотор-редуктор позволяет взвести включающую пружину после включения автоматического выключателя.



Номинальное напряжение (В)		230AC	400AC	220DC	110DC	
Напряжения срабатывания (В)		(0,85-1,1)Ue				
Потребляемая мощность (ВА/Вт)	Inm=1000 А	90				
	Inm=2000 А	85				
	Inm=3000÷4000 А	110				
	Inm=6300 А	150				
	Время взвода пружины	≤5				

Примечание: запрещается включать питание в течение 7 секунд во избежание повреждения.

7.5 Вспомогательный контакт

Стандартная модель: 4ПК/4НЗ и 6НЗ

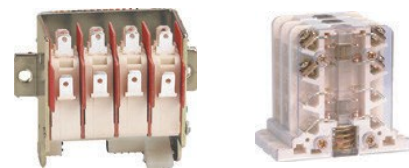

Тип	NA1-1000			NA1-2000÷6300		
	230AC	400AC	220DC	230AC	400AC	220DC
Номинальное напряжение (В)	230AC	400AC	220DC	230AC	400AC	220DC
Номинальный тепловой ток (А)	10	6	0,5	6	6	6
Номинальная мощность (Вт)	300	100	60	300	300	60

		AC-15		DC-13	
	Номинальное напряжение (В)	230AC	400AC	110DC	220DC
NA1-1000	Номинальный тепловой ток (А)	1,3	0,25	0,55	0,27
NA1-2000÷6300	Номинальный тепловой ток (А)	1,3	0,75	0,55	0,27

Примечание:

ПК – переключающий контакт, НО и НЗ соответствует общей клемме.

НО – нормально разомкнутый контакт, НЗ – нормально закрытый контакт.

7.6 Рамка двери

Устанавливается в вырез двери распределительного щита для уплотнения выреза и обеспечения степени защиты IP40. Применяется для стационарных и выкатных выключателей.



7.7 Межфазные перегородки

Межфазные перегородки представляют собой гибкие изолирующие перегородки, служащие для повышения уровня изоляции мест присоединения в выключателю изолированными или неизолированными сборными шинами.



7.8 Прозрачная крышка (NA1-2000) (опционально)

Прозрачная крышка, установленная в рамке двери, обеспечивает степень защиты IP54. Может применяться со стационарными и выкатными автоматическими выключателями, а также с выключателями-разъединителями.



7.9 Блокировка выкатного выключателя в положении «выкачено» навесным замком

Выключатель, находящийся в положении «выкачено», может быть заблокирован навесным замком.

После установки замка рукоятка вката/выката не вставляется в отверстие для вката/выката на корзине, и положение выключателя в шасси не может быть изменено. Навесной замок приобретается пользователем дополнительно.

7.10 Блокировка кнопок замком с ключом

Заблокировать кнопки управления замком с ключом можно только на отключенном выключателе. Выключатель невозможно включить, пока ключ не будет вставлен в замок. Эта блокировка является дополнительной опцией. Могут использоваться несколько замков с одним или двумя ключами.

Примечание: для блокировки выключателя нужно нажать кнопку отключения, повернуть ключ против часовой стрелки, и вынуть его из замка. Выключатель будет заблокирован, а кнопка отключения останется утопленной.

Установка замка блокировки кнопок

1. Элементы блокировки



2. Последовательность установки

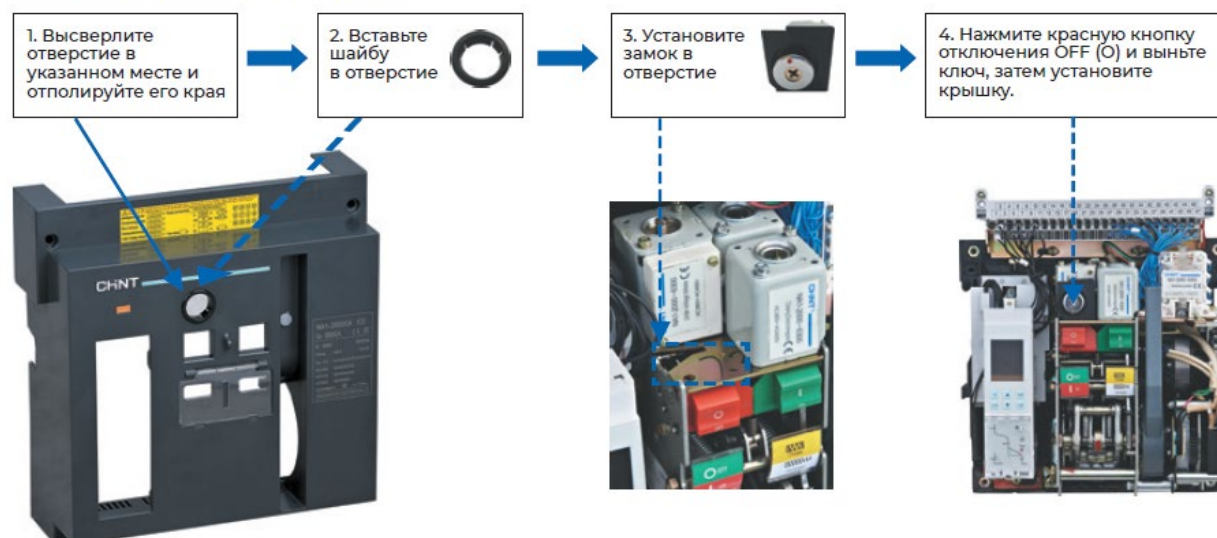

Режим работы выключателя-разъединителя с замками и ключами

Принципиальная электрическая схема

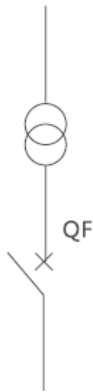

Доступный режим работы

QF
0
1

Три замка и два ключа:
три выключателя-разъединителя оснащены тремя одинаковыми замками с двумя одинаковыми ключами

Принципиальная электрическая схема

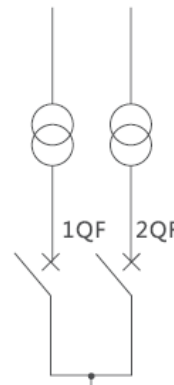

Доступный режим работы

1QF	2QF
0	0
0	1
1	0

Три замка и один ключ:
три выключателя-разъединителя оснащены тремя одинаковыми замками с одним ключом

Принципиальная электрическая схема

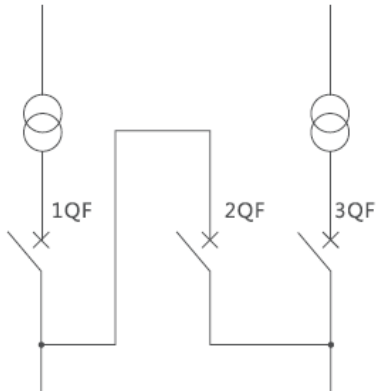

Доступный режим работы

1QF	2QF	3QF
0	0	0
0	0	1
0	1	1
1	0	0
1	1	0
1	0	1

Три замка и два ключа:
три выключателя-разъединителя оснащены тремя одинаковыми замками с двумя одинаковыми ключами

Принципиальная электрическая схема

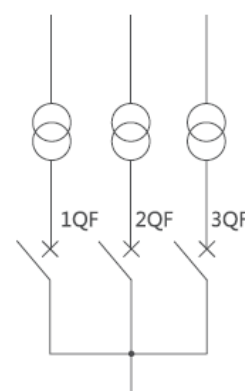

Доступный режим работы

1QF	2QF	3QF
0	0	0
0	0	1
0	1	0
1	0	0

Три замка и один ключ:
три выключателя-разъединителя оснащены тремя одинаковыми замками с одним ключом

7.11 Тросовая механическая блокировка

Применяется для взаимоблокировки двух выкатных выключателей, трех- или четырехполюсного исполнения установленных вертикально (друг над другом) или горизонтально.

- a. Установите тросы так, чтобы угол между ветвями тросов был более 120°.
- b. Смажьте тросы рекомендованной смазкой.
- c. Максимальное расстояние между выключателями должно быть не более 1,5 м.



Принципиальная электрическая схема

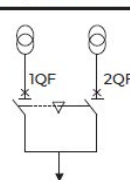

Доступный режим работы

1QF	2QF
0	0
0	1
1	0

Примечания:

Если усилие для переключения выключателей недостаточно, следует расположить тросы по-другому. Для обеспечения гибкости стального троса при его перемещении убедитесь в достаточном количестве смазки на нем.

8 Подготовка автоматического выключателя к работе

Для проверки работоспособности выключателя необходимо в ручном режиме включить выключатель, а затем произвести имитацию «автоматического срабатывания выключателя» путем нажатия на тестовую кнопку. Убедившись в том, что монтаж и подключение выполнены правильно, включите выключатель.

Для включения выключателя, находящегося в расцепленном положении, необходимо произвести операцию взвода, для чего ручку перевести до упора в сторону знака «O», а затем включить выключатель, переведя ручку в сторону «I».

9 Техника безопасности

1. Монтаж и техническое обслуживание следует выполнять только силами технических специалистов.
2. Монтаж в среде, содержащей воспламеняющиеся, взрывоопасные газы и конденсат, строго запрещен.
3. В ходе выполнения работ запрещается касаться токоведущих частей изделия.
4. Во время монтажа и технического обслуживания изделия необходимо отключить подачу электроэнергии.
5. Не допускается монтаж изделия в местах, коррозионная газовая среда которых может привести к повреждению металлов и изоляции.
6. Во избежание аварий изделие необходимо устанавливать в строгом соответствии с инструкцией.

10 Условия нормальной эксплуатации, монтажа, транспортировки и хранения

- a. Температура эксплуатации и хранения от -5 до $+40^{\circ}\text{C}$. Среднее значение в течение 24 часов не должно превышать $+35^{\circ}\text{C}$.
- b. Высота над уровнем моря: ≤ 2000 м. Степень загрязнения: 3.
- c. На месте монтажа относительная влажность не должна превышать 50% при макс. температуре $+40^{\circ}\text{C}$, более высокая относительная влажность допускается при более низкой температуре. Например, относительная влажность может составлять 90% при $+20^{\circ}\text{C}$, необходимо принять специальные меры для предотвращения выпадения росы.

11 Монтаж

1. Перед монтажом выключателя следует выполнить следующие действия. Ознакомьтесь с паспортной табличкой на передней панели выключателя и проверьте соответствие технических характеристик выключателя заказанному исполнению:
 - Номинальный ток
 - Напряжение расцепителя минимального напряжения и время выдержки
 - Напряжение независимого расцепителя
 - Напряжение электромагнита включения
 - Напряжение мотор-редуктора
2. Перед установкой, эксплуатацией и техобслуживанием выключателя необходимо внимательно ознакомиться с руководством по эксплуатации и проконсультироваться с производителем по непонятным вопросам, если таковые имеются.
3. Подготовка к монтажу
Перед монтажом выключателя следует проверить сопротивление изоляции с помощью мегомметра (1000 В) в соответствии с действующими правилами. Температура окружающей среды при этом должна составлять $(25 \pm 5)^{\circ}\text{C}$, а относительная влажность – 50–70%. Сопротивление изоляции должно быть не менее 20 МОм. Места проверки сопротивления изоляции: между фазами, а также между фазами и корпусом при включенном выключателе. Также следует проверить также точки между вводами и выводами соответствующих силовых цепей.
4. Монтаж стационарного выключателя
Установите выключатель в распределительный щит и закрепите 4 болтами М6 ($I_n=1600\text{A}$) или М10 ($I_n=3200\text{A}$ и более) и шайбами. Выключатель должен быть надежно закреплен, без приложения дополнительных механических усилий во избежание повреждения выключателя или плохого контакта с силовыми шинами щита.
5. Монтаж выкатного выключателя
Извлеките выключатель из корзины и установите корзину в распределительный щит. Закрепите корзину 4 болтами М6 ($I_n=1600\text{A}$) или М10 ($I_n=3200\text{A}$ и более) с шайбами. Корзина должна быть надежно закреплена, без приложения дополнительных механических усилий во избежание повреждения выключателя или плохого контакта с силовыми шинами щита. После монтажа корзины вкатыте в нее выключатель.
6. Характеристики шин силовой цепи выключателя должны соответствовать техническим требованиям к медным шинам, используемым в нормальных условиях эксплуатации, по стандарту МЭК/EN 60947-2.
7. Корзину выключателя необходимо надежно заземлить.

12 Рекомендации по установке

Извлечение выключателя из корзины

Выкатной выключатель следует извлечь из корзины. Для этого рукоятку вката/выката нужно ставить в гнездо в центре нижней планки корзины. Без рывков вращать рукоятку против часовой стрелки, при этом выключатель должен выдвинуться из корзины.

Когда выключатель переместится в положение "выкачено", рукоятка перестанет вращаться. Его следует потянуть за направляющие и вытащить вперед из корзины, далее взять за ручки на боковых сторонах выключателя и извлечь его из корзины. Убедитесь в отсутствии внутри корзины мусора и посторонних предметов.



Перед монтажом выключателя следует проверить сопротивление изоляции с помощью мегомметра (1000 В) в соответствии с действующими правилами. Температура окружающей среды при этом должна составлять $(25 \pm 5)^\circ\text{C}$, а относительная влажность – 50–70%. Сопротивление изоляции должно быть не менее 20 МОм. Если сопротивление изоляции меньше указанного значения выключатель следует просушить и заново провести измерения.

Подвод питания

Для упрощения подключения выключателя в распределительном щите питание может подаваться как сверху, так и снизу без снижения номинальных параметров аппарата.



Установите стационарный выключатель или корзину выкатного выключателя на монтажную опору и закрепите согласно инструкции по монтажу, подключите проводники к подключениям корзины или напрямую к стационарному выключателю.

Установка автоматического выключателя

Важно равномерно распределить вес устройства по монтажной опоре, такой как горизонтальные направляющие или плата.

Монтажная плата должна быть ровной (допустимое отклонение: 2 мм).

Это предотвращает потенциальные деформации, ухудшающие работоспособность выключателя.

Стационарные выключатели NA1 также можно закрепить на вертикальной опоре специальными боковыми кронштейнами.



Зазоры и перегородки

В целях обеспечения надлежащей циркуляции воздуха необходимо предусмотреть достаточное пространство вокруг выключателя. Для выключателей с номинальным током 2500 А и больше металлические экраны, расположенные в непосредственной близости от силовых шин, должны быть сделаны из немагнитных материалов. Металлические экраны, сквозь которые проходят шины, не должны образовывать замкнутый электромагнитный контур.

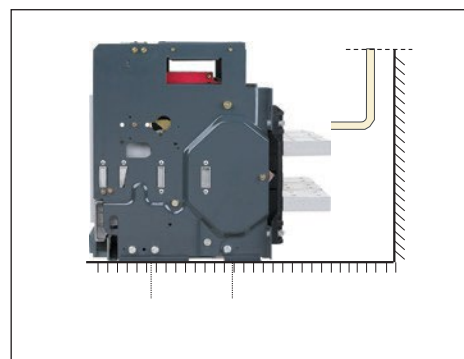

Силовые шины

Механическое соединение должно исключать возможность образования магнитной контура вокруг проводника.

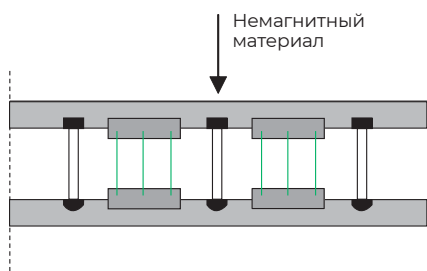

Подключение сборных шин

Силовые шины должны быть соответствующим образом отрегулированы так, чтобы точки соединения соответствовали отверстиям присоединений выключателей ещё до установки крепежных болтов В. Присоединения удерживаются шинным держателем, который крепится к каркасу распределительного щита, таким образом, присоединения выключателя не должны поддерживать его вес С (этот кронштейн должен располагаться близко к присоединения выключателя).

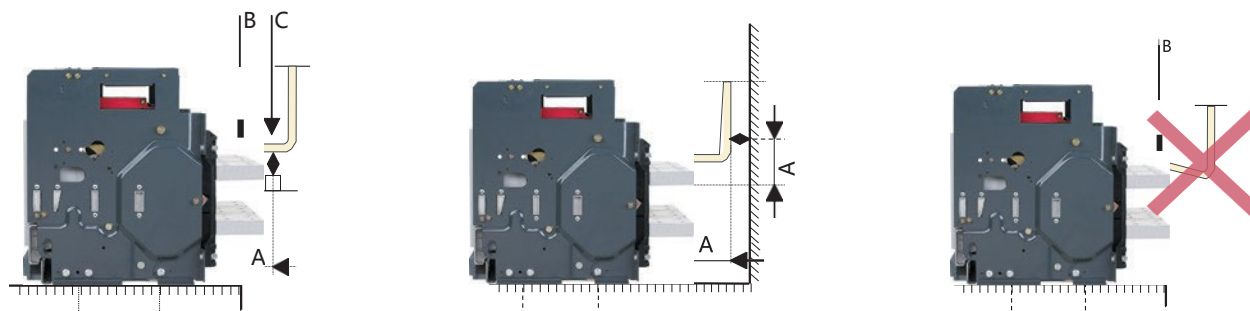

Подключение силовых кабелей

Кабельное подключение должно обеспечивать защиту от избыточного механического воздействия на клеммы выключателя. Для расширения места присоединения выключателя пользователь может использовать сборные шины. Кабель может быть одножильным или многожильным.

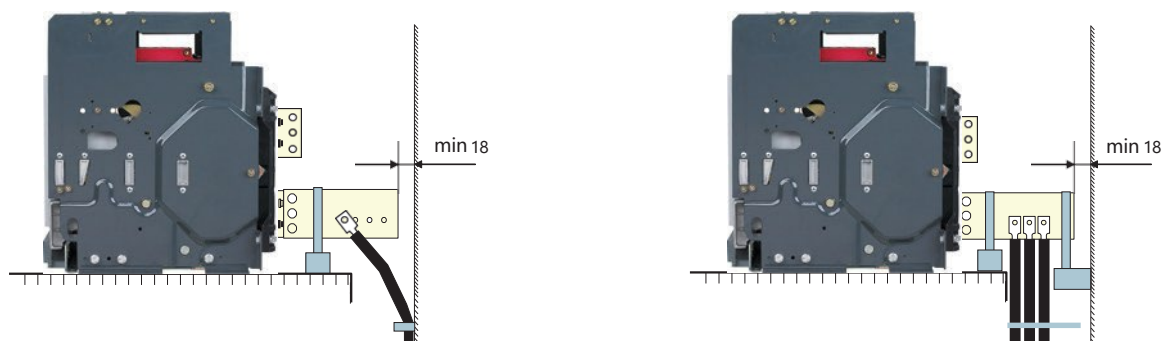

Правила выполнения болтовых соединений

Качество присоединения силовых шин зависит от правильного момента затяжки болтовых соединений. Чрезмерный или недостаточный моменты не допустимы. Если момент затяжки превышает допустимый, части выключателя могут быть повреждены; а если момент слишком мал, болт и гайка будут не затянуты, что приведет к увеличению сопротивления места присоединения и повышению температуры места контакта.

Моменты затяжки болтов в зависимости от их размера и номинала автоматического выключателя приведены в таблице ниже (для контроля значения усилия следует применять специальные динамометрические инструменты). Эти данные относятся к медным шинам и стальным болтам и гайкам, с классом ≥ 8.8 . Для алюминиевых шин можно использовать эти же значения.

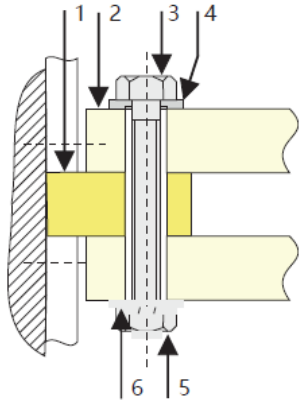

- 1 Присоединение выключателя
- 2 Силовая шина
- 3 Болт
- 4 Шайба
- 5 Гайка
- 6 Пружинная шайба

Примеры

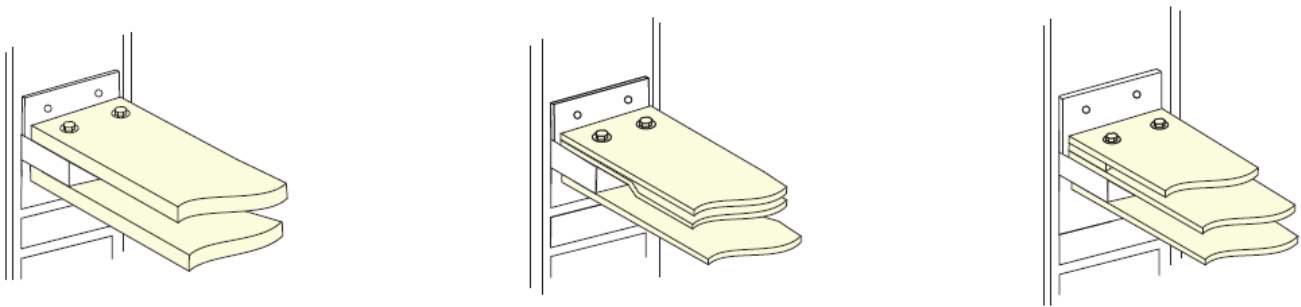

Рекомендуемый момент затяжки для присоединения цепей выключателей NA1(X)

Тип винта	Тип подключаемой цепи	Рекомендуемый момент затяжки
M3	Вторичные цепи управления	0,5÷0,7 Н·м
M10	Силовые присоединения в распределительном щите	38÷55 Н·м
M12	Присоединение силовых шин	61÷94 Н·м

Connected – положение «вквачено»



1. Главная и вспомогательная цепи подключены.
2. Индикатор указывает на положение «вквачено».

Test – положение «испытание»



1. Главная цепь отключена, вспомогательная цепь подключена.
2. Индикатор указывает на положение «испытание».

Disconnect – положение «выквачено»



1. Главная и вспомогательная цепи отключены.
2. Индикатор указывает на положение «выквачено».

Выключатель извлечен из корзины



- Выключатель извлечен из распределительного шкафа.

В зависимости от заказанных дополнительных аксессуаров выключателя вспомогательные цепи должны быть присоединены в соответствии со схемами.

Примечание: перед вкатом выключателя в корзину проверьте отсутствие в ней инструментов, гаек, болтов и прочих посторонних предметов.

Подача питания

Проверить соответствие характеристик цепей питания независимого расцепителя, расцепителя минимального напряжения, мотор-редуктора, электромагнита включения, электронного расцепителя, указанным на табличках аксессуаров.

Обслуживание

Необходимо проводить своевременное техническое обслуживание, соблюдать периодичность смазки узлов рекомендованными смазками. Выключатели серии NA1 имеют компактную модульную конструкцию, удобное управление, высокие технические характеристики, различные способы установки и монтажа проводников.

При включении питания вторичной цепи мотор-редуктор может автоматически начать взвод включающей пружины. Когда взвод будет завершен, прозвучит щелчок, и индикатор на передней панели выключателя перейдет в положение «пружина взведена».

Для ручного взвода выключателя 6-7 раз нажмите вниз на рукоятку взвода пружины, до тех пор, пока не прозвучит щелчок, и индикатор на передней панели выключателя перейдет в положение «пружина взведена».

Включить выключатель можно дистанционно с помощью электромагнита включения, либо вручную по месту кнопкой включения I(ON).

Рекомендации по выбору шин

Inm (A)		NA1-1000X					NA1-2000X					NA1-3200X				NA1-4000X		NA1-6300X			
In (A)		200	400	630	800	1000	630	800	1000	1250	1600	2000	2000	2500	2900	3200	4000/3P	4000/4P	4000	5000	6300
Шины	Толщина, мм	5	5	5	6	8	5	6	8	10	12	10	8	10	10	10	10	10	10	10	10
	Ширина, мм	30	30	40	50	50	60	60	60	60	60	60	100	100	100	100	120	120	100	100	100
	Кол-во шин	1	2	2	2	2	2	2	2	2	2	3	2	2	4	4	4	4	5	7	8

Примечание: характеристики шин в таблице получены при температуре окружающей среды 40 °C при открытой установке выключателя; это соответствует техническим характеристикам медных силовых шин, приведенным в стандарте МЭК/EN 60947-2.

Рассеиваемая мощность

Полная рассеиваемая мощность – значение, измеряемое при In, 50/60 Гц, для трех- или четырехполюсного аппарата в установившемся режиме в соответствии согласно МЭК 60947-2.

Inm (A)		NA1-1000X					NA1-2000X					NA1-3200X				NA1-4000X		NA1-6300X		
In (A)		200	400	630	800	1000	630	800	1000	1250	1600	2000	2000	2500	3200	4000/3P	4000/4P	4000	5000	6300
Рассеиваемая мощность (Вт)	Выкатной	40	101	123	110	171	70	110	172	268	440	530	384	600	737	921	-	575	898	1426
	Стационар.	33	85	107	94	146	34.4	50	78	122	200	262	200	312	307	450	-	-	-	-

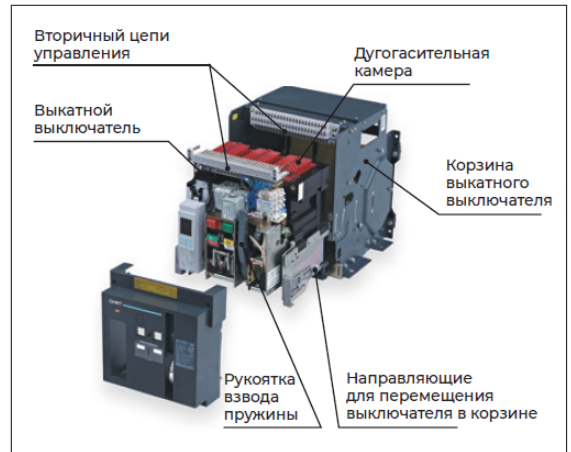

13 Объем поставки

1. Воздушный автоматический выключатель – 1шт.
2. Вспомогательные контакты - 4шт. (в составе автоматического выключателя)
3. Контакт аварийного срабатывания – 1шт. (в составе автоматического выключателя)
4. Независимый расцепитель - 1шт. (в составе автоматического выключателя)
5. Расцепитель минимального напряжения - 1шт. (в составе автоматического выключателя)
6. Электромагнит включения – 1шт. (в составе автоматического выключателя)
7. Мотор-редуктор – 1шт. (в составе автоматического выключателя)
8. Рамка двери – 1шт.
9. Рукоятка вката/выката – 1шт. (дополнительно к стандартному комплекту поставки для выкатного исполнения).
10. Монтажная панель и корзина выключателя – 1шт. (дополнительно к стандартному комплекту поставки для выкатного исполнения).
11. Комплект монтажных частей для автоматического выключателя-1шт.
12. Паспорт-1шт.

14 Гарантия и срок службы

Изготовитель гарантирует соответствие характеристик выключателей при соблюдении потребителем условий транспортирования, хранения, монтажа и эксплуатации. Гарантийный срок* устанавливается 24 месяца с даты ввода изделия в эксплуатацию, но не более 30 месяцев от даты передачи оборудования Покупателю.

15 Защита окружающей среды

Для защиты окружающей среды, автоматический выключатель или его аксессуары по истечению срока службы должны быть утилизированы в соответствии локальными требованиями.

• гарантийный срок указан для оборудования, поставляемого на территории Российской Федерации. Для иных стран условия гарантии определяются договором поставки.

CHINT GLOBAL PTE. LTD.

Address: A3 Building, No. 3655 Sixian Road,
Songjiang Shanghai, China

Tel: +86-21-5677-7777

Fax: +86-21-5677-7777

E-mail: cis@chintglobal.com

www.chintglobal.com

© Все права защищены компанией CHINT

Спецификации и технические требования могут быть изменены без предварительного уведомления. Пожалуйста, свяжитесь с нами для подтверждения соответствующей информации о заказе